

Clean Air Optima Circulator-fan CA-408 Smart

- (EN) User manual
- (DE) Gebrauchsanweisung
- (NL) Gebruiksaanwijzing
- (FR) Mode d'emploi
- (ES) Manual del usuario
- (IT) Manuale d'uso
- (PL) Instrukcja obsługi
- (CZ) Uživatelská příručka
- (RO) Manual de utilizare
- (LT) Naudotojo vadovas
- (EE) Kasutusjuhend
- (LV) Lietošanas pamācība

Find more languages on:
[www.cleanairoptima.com/
info/manuals](http://www.cleanairoptima.com/info/manuals)



Read these instructions carefully before you start using the Tower Fan and keep the manual for future reference.

Table of contents	Page
English	3
German	14
Dutch	25
French	36
Spanish	47
Italian	58
Polish	69
Czech	80
Romanian	91
Lithuanian	102
Estonian	113
Latvian	124

CA-408 Smart/ Description of the device

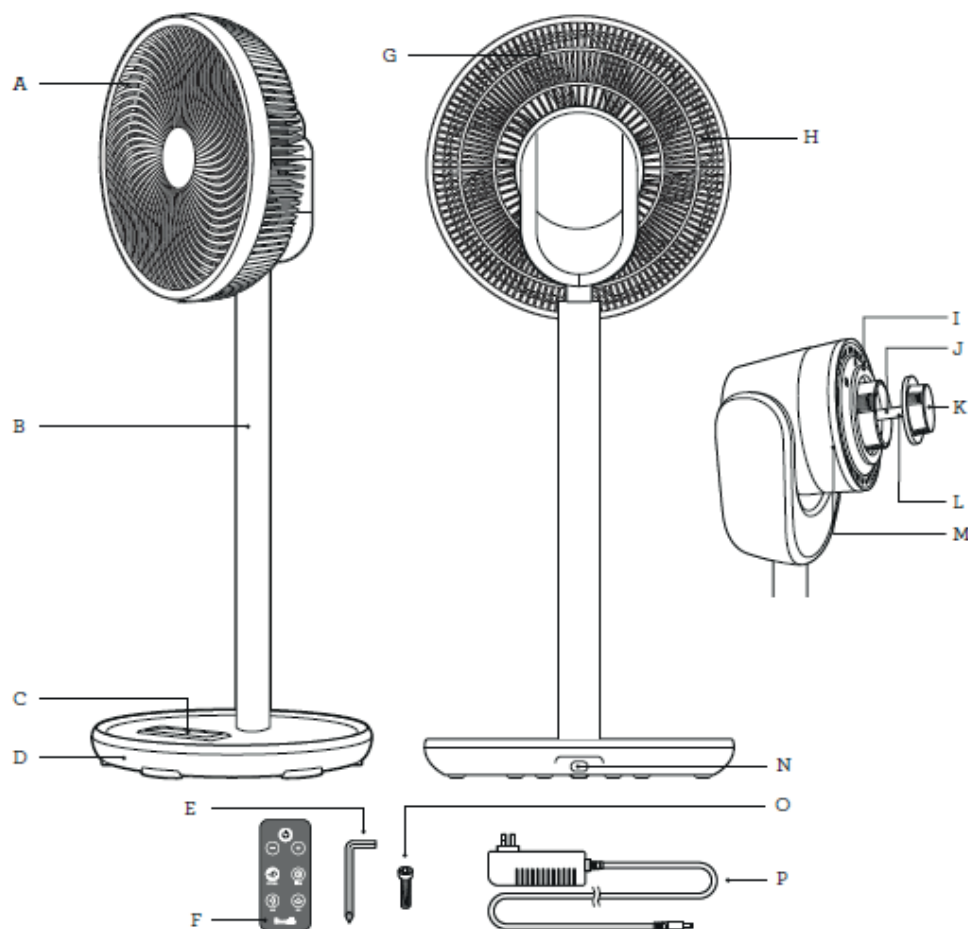

English

Thank you for purchasing the Clean Air Optima® Circulator-fan CA-408 Smart.

We wish you many years to have a pleasant room climate and healthy indoor air with this efficient and effective Clean Air Optima® product.

Ensure that all safety precautions are followed when using this electrical appliance for the proper operation of the device. These instructions describe the safety precautions to be observed during operation. They are designed to prevent injuries or damage to this device.

Description of the appliance

The appliance consists of the following main components:

- | | |
|-----------------------------------|----------------------------|
| A. Front grille | I. Rear grille locking nut |
| B. Pedestal tube | J. Motor shaft |
| C. Control panel with LED display | K. Blade cap |
| D. Base | L. Motor shaft pin |
| E. Allen key | M. Circulator motor head |
| F. Remote control | N. Power inlet |
| G. Rear grille | O. Screw |
| H. Fan blades | P. Power adaptor |

Safety warnings

Take the following steps to minimize the risk of personal injury caused by for example electric shocks or fire. Read all instructions carefully and keep this manual for future reference.

1. Only for indoor use. Do not use or store outdoors.
2. Use proper voltage: AC 100V – 240V, 50/ 60Hz.
3. Pull the plug when you do not use the device or when you clean internal or external parts of it.
4. Use, maintain and clean the device as described in this manual.
5. Do not use the device when there is visible damage on the electrical cord or on the device itself. Do not repair the device yourself in case of damage.
6. Make sure that the air outlets are always free, clean up dust, hair and other obstruction for the airflow and at the air outlets.
7. Keep your hair, clothes, jewels or fingers away from the air outlets.
8. Pay special attention when the fan is used near children, and avoid children playing with the fan.
9. Do not stick sharp objects through the grid as it can result in failures or electric shocks.
10. Do not use the device in rooms where inflammable liquids or gases are stored, close to heat sources or in particularly humid rooms like the bathroom.
11. Touch the device only with dry hands.
12. Make sure that the fan does not touch any obstruction when oscillating.
13. Pay attention to damages on the electrical cord. Never pull the device by its cord.
14. Do not allow children to touch this device.
15. Bring discarded devices to the appropriate collecting points. Prevent children from opening the device. The device is not a toy. Children may only use the device under the surveillance of an adult.
16. This appliance can be used by children aged from 8 years and above and persons with reduced physical, sensory or mental capabilities or lack of experience and knowledge if they have been given supervision or instructions concerning use of the device in a safe way and understand the hazards involved. Children shall not play with the device. Cleaning- and user maintenance shall NOT be done by children without supervision.
17. If the power cord is damaged, it must be replaced by the manufacturer, its aftersales service or a similar qualified person in order to avoid danger.
18. Do not place this device on or near a heat source, such as hot plate, oven or heaters.
19. Do not let the power cord hang over the edge of a bench or table, touch hot surfaces or become knotted.
20. Please do not blow directly on the elderly, children or patients for a long time.
21. Do not spray cleaning agents such as insect or mosquito repellents into the fan to avoid damaging the plastic material.
22. This device is intended for household use only and not for commercial or industrial use.
23. Make sure the fan is switched off from the mains before removing the protective cover.
24. Do not hang or mount the fan on a wall or ceiling.
25. Do not use the fan if the housing is damaged.
26. Do not ingest the battery, the battery is a Chemical Burn Hazard.
27. This device contains a coin / button cell battery. If the coin / button cell battery is swallowed, it can cause severe internal burns in just 2 hours and can lead to serious complaints or decease.
28. Keep new and used batteries away from children.
29. If the battery compartment does not close securely, stop using the device and keep it away from children.
30. If you think batteries might have been swallowed or placed inside any part of the body, seek immediate medical attention.
31. The batteries contain materials, which are hazardous to the environment, they must be removed from the device before it is scrapped and that they are disposed safely.
32. Do not put heavy objects on the unit.
33. Do not spray cleaning agents such as insect or mosquito repellents into the fan to avoid damaging the plastic material.
34. Please avoid places with direct sunlight. There is a risk that the device discolors.

Assembly

Align the connector on the bottom of the pedestal tube with the connector on the top of the anti-topple base and push together (Fig 1).

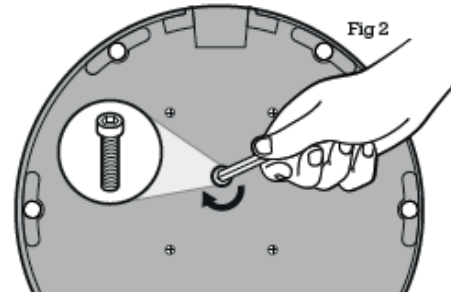
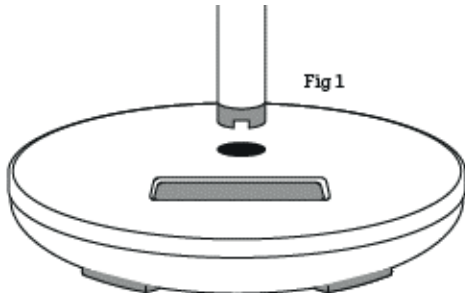

Safely turn the assembled anti-topple base on its side and securely tighten the assembly using the hexagon screw and the Allen key provided (Fig 2). Return the unit back to an upright position.

Connect the power adaptor into the power inlet found on the anti-topple base. The air circulator is now ready for use.

Note: When you plug in the fan for the first time, a “BiBi” sound alert means that the fan is correctly connected.

Where to position your air circulator

WARMER MONTHS:

Cool air tends to sink to the floor. During warm weather, point the air circulator facing towards a wall on high speed, angled halfway between the ceiling and floor. The circulator will efficiently cool the room down by forcing the cool air to move, creating air circulation patterns.

When using an air conditioner, point the air circulator from the back of the room towards the bottom of the air conditioner at a 30° angle to intensify the cool air and distribute the cool air faster and more efficiently around the room. Use the horizontal oscillation for even better distribution.

COOLER MONTHS:

Warm air naturally rises towards the ceiling. When using a heater, the warm air produced will move up. Point the air circulator fan up at a 90° angle. By pointing the air circulator upwards, the hot air will circulate with the cooler air near the floor, resulting in better distribution of room temperature.

OPERATING YOUR CLEAN AIR OPTIMA AIR CIRCULATOR:

1. Place the air circulator on a flat surface. Use the Where to Position Your Air Circulator section in this book for positioning depending on requirements.
2. Insert the power cord into a power outlet and switch the power button on. The LED display will illuminate to display the current room temperature. The air circulator is now in standby mode.
3. Touch the power button to turn the air circulator on. The air circulator will automatically start in NORMAL mode at fan speed 1. To return to standby mode at any time during operation, touch the power button.

CAUTION:

Never insert fingers, pencils or any other objects through the guards whenever the power plug is connected, in particular while the air circulator is switched on.

ROOM AMBIENT TEMPERATURE:

Your Clean Air Optima Air Circulator is fitted with a temperature sensor that detects the room temperature which will display through the LED display. The figure displayed is only an indication of the room temperature and will vary depending on the location of the air circulator in the room.

The LED display shows ambient temperature only, or cycles to show the ambient temperature and the setting depending on the selected mode.

Remote control

1. Open the battery cover at the back side of remote control to place the battery, (see Picture 1).
2. To place the battery: there is a “security tab” at the bottom of the remote control that you first have to slide to the right and then pull out the battery holder, (see Picture 1).
Insert the battery with the correct polarity, (see Picture 2).
3. Push the battery cover back into the remote control.

Remote control

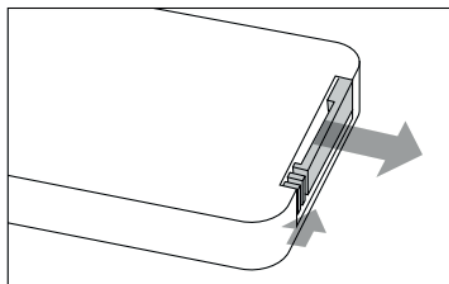

(Picture 1)

Battery cover (CR2032)

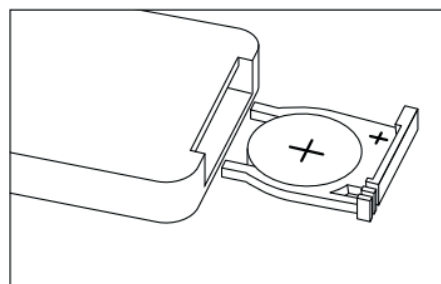

(Picture 2)

Features

1. Touch control buttons
2. 12 speeds
3. Powerful airstream of 8 m/s
4. Fan air flow rate up to 1528m3/h
5. Oscillation function, automatic swing in horizontal direction up to 90°, automatic swing in vertical direction up to 90°
6. Timer: 1 -8Hours
7. Sleep air flow mode
8. Remote control
9. WIFI function

Control panel / Operation instruction



Note: When you plug in the fan for the first time, a “BiBi” sound alert means that the fan is correctly connected.



ON/ OFF (Power)

Press the Power Button to activate the device.

Press the Power Button again, the device turns off.

The display only shows the temperature when the device is turned off.



SPEED Button

By pressing the Speed button, you can change the speed level with the button  and the button . The 12 fan speeds offers individual air flow.



MODE Button

NATURAL mode generates a gentle breeze to maintain body temperature, by simulating a wind blowing rhythm, automatically alternating wind speeds according to pre-programed cycles.

Smart Mode:

If the room temperature rises above 35°C, the fan will rotate at speeds 10, 11 and 12.

If the room temperature is between 29°C and 34°C, the fan will rotate at speeds 7, 8 and 9.

If the room temperature is between 26°C and 28°C, the fan will rotate at speeds 4, 5 and 6.

If the room temperature drops below 25°C, the fan will rotate at speed 1, 2 and 3.



TIMER

Press on the 'Timer' button to set the timer to "switch of automatically" in a range between 1 - 8 hours.



Horizontal oscillation

When you press the „“ button, the fan will automatically swing left and right.



Vertical oscillation

When you press the „“ button, the fan will automatically swing up and down.



WIFI Function

When the device is on, press and hold the Mode button for 3 seconds till it beeps once. The WiFi indicator will flash quickly after 3 seconds, and you can configure the network in the default mode of the App. If it is not connected within 3 minutes, the WiFi indicator will turn off. To connect again, you need to press and hold the Mode button for 3 seconds till it beeps once to reset the WiFi module, the WiFi indicator will flash quickly and you can restart to configure the network in the default mode.

Operation with Clean Air Optima® App

Connectivity

Compatibility with smartphone and tablet:



iPhone, iPad and Android devices

Device connects via WiFi with App:

CleanAirOptima

Attention: The router must be set to the 2.4 GHz broadband. If the router is set to the 5.0 GHz, it is impossible to establish a connection.

Set up WiFi connection

1. Download and install the “CleanAirOptima” App in the App Store or Google Play Store.
2. Make an account and log in.
3. The router must be set to the 2.4 GHz broadband. If the router is set to the 5.0 GHz, no connection can be established.
4. Make sure Bluetooth is enabled on your smartphone.
5. Plug the device into the power socket and switch it on. The WiFi indicator will blink. If the WiFi light does not blink, press the MODE button for 3 seconds. Then the WiFi light will flash quickly. If the WiFi light blinks quickly, the device is ready to connect.
6. Make sure that your smartphone or tablet is successfully connected to your WiFi network.
7. Open the ‘CleanAirOptima’ App and click on ‘Add device’ . Your device is listed and you can select it. If not choose ‘Auto Scan’ . Follow the on-screen instructions to connect the device to your network.
8. Choose to add the Clean Air Optima® device on the App, follow the instructions in the App.
9. When the device is paired, the WiFi indicator  light stays on constantly.
10. After the configuration is successful, you can use the Clean Air Optima® App to operate the device.

Note:

- If your default network has changed, reset the WiFi connection, follow step 1 to 9 in the ‘Set up WiFi connection’ section.
- If you want to pair multiple devices to your smartphone or tablet, you have to do this one after the other.
- Make sure that the distance between your smartphone or tablet and the device is less than 5 meters and there are no obstacles. Also make sure you are in the same room as the device.

Reset the WiFi function:

- Reset the WiFi by pressing the ‘Mode’ button for 3 seconds, the indicator light of the WiFi will blink rapidly.



Connect devices to multiple phones

Note: First the other person needs to install the Clean Air Optima® App on his/her phone and create a new account.

Share the device with limited access:

You can choose to share 1 device with several persons.

This person will then have access, but will not be able to manage all the settings.

Follow the instructions below to share the device with several persons:

1. Go to the relevant device.
2. Go to the pencil or three dots in the top right.
3. Select 'Share device.'
4. Choose 'Add sharing'.
5. Choose the sharing method e.g. via email, whatsapp, sms etc. and continue.
6. The device will automatically appear in the Clean Air Optima® App with the other account.

Share device with full access:

You can add a person or several persons to your home management.

That person will then have access to all your devices that are already linked and has full rights and permissions. You will always remain the main administrator.

Follow the instructions below to add someone to your home management:

1. Open the Clean Air Optima® App and go to 'Me'.
2. Then choose 'Home Management'.
3. Choose 'Create a home'.
4. Select the relevant 'Home' and 'Add member'.
5. Choose the sharing method e.g. via email, whatsapp, sms etc. and continue.
6. The corresponding 'Home' will automatically appear in the Clean Air Optima® App of the person with whom you have shared your 'Home'.
7. On the other account:
Go to the home screen from the Clean Air Optima® App. Go to the top left and select the 'Home'.

Cleaning and maintenance

Accumulation of dust and dirt at the back of the device will negatively influence the performance of the fan. Cleaning the backside of the fan at least once a month is required for an optimal performance. This fan is very safe and easy to clean:

1. Switch the device off and pull the plug.
2. If used continuously (24 hours/day) under normal circumstances, we advise that the accumulated dust is cleaned once a week from the air inlet at the back of the device and at least once a month at the air outlet. Clean once a month the outer surface with a cloth.
3. If necessary you can use a soft cloth with a neutral cleaning product dissolved in warm water (below 50°) to clean the outer side of the fan. Dry carefully.
4. If the fan is not used for a longer period of time, we advise to clean the device carefully and let it dry. The device has to be stored in a cool and dry place. Place a bag over the device to avoid dust.

Troubleshooting

The following is a troubleshooting guide to help you solve any issues that you may have using the **Clean Air Optima® Circulator-fan CA-408 Smart**.

Problem	Possible Cause	Solution
Device does not switch on.	The power cord does not connect correctly. The power cord or power plug may be damaged.	Connect the power plug and power socket correctly. Check the power cord and plug for damage.
The device makes a lot of noise or vibrates.	The device is installed askew.	Make sure the device is installed uprightly.
The device does not work or with reduced capacity.	Check the minimum distances to walls and objects.	Move the device away from walls and objects.
The device does not respond to the remote control.	There are obstacles between the device and the remote control. Battery installed correctly.	Remove obstacles and ensure visual contact between remote control and device. Check battery charge status.
Operation with Clean Air Optima® App does not work.	Smartphone or tablet is not connected to WiFi network. The device has no connection to the network.	Switch off the device and reset the WiFi on the device by pressing the Mode button for 3 seconds, the indicator light of the WiFi will blink rapidly. Then follow step 4 to 10 from chapter Operation with Clean Air Optima® App .

WARNING!

If the above recommended solutions do not work, please contact Clean Air Optima[®] technical support at the telephone number for your region. Do not attempt to disassemble, reassemble, or repair the device as this may void the warranty.

Specifications

Model	CA-408 Smart
Rated voltage	100-240V, 50/ 60Hz
Rated power	26W
Sound level	Silent fan <10 dB(A) (Low)
Airflow	≥ 1528 m ³ /h
Air velocity	8m /s
Dimensions	285x285x702 mm
Weight	2,5 kg
Colour	Wood design with black fan
Type of Wi-Fi network	Single-band 2,4GHz
Complies with EU regulations	CE / WEEE / RoHS



Ask your retailer or your municipality for updated information regarding the disposal of the packaging and of the device.

Service

WARRANTY CERTIFICATE FOR THE Clean Air Optima® Circulator-fan CA-408 Smart.

Date of purchase:
Customers name:
Address:
Telephone:
Email:
Seller's name:
Address:

1. Please fill in completely this Warranty Certificate. Send it with the invoice and the unit, postage pre-paid and using the original packing box, to your distributor. Make sure to include the appropriate return postage for the package.
2. Please enclose a short description of the damage, fault or malfunction, and the circumstances under which these problems arose.

The **Clean Air Optima CA-408 Smart** is subjected to strict testing procedures before leaving the factory. If within two years from the date of purchase the product does not perform according to the specifications, because of factory defects, the purchaser is entitled to free repairs or replacement of parts upon presentation of this warranty (provided that the malfunction or damage to the device and/or parts occurred under normal operating conditions). What is covered: All parts defective in material and workmanship. For how long: two years from purchase date. What we will do: Repair or replace any defective parts.

Other Conditions

The provisions of this warranty are in lieu of any other written warranty whether express or implied, written or oral, including any warranty of merchantability or fitness for a particular purpose. The manufacturer's maximum liability shall not exceed the actual purchase price paid by you for the product. In no event shall the manufacturer be liable for special, incidental, consequential, or indirect damages. This warranty does not cover a defect that has resulted from improper or unreasonable use or maintenance, faulty assembly, accident, natural catastrophes, improper packing, or unauthorized tampering, alteration, or modification as determined solely by us. This warranty is void if the label bearing the serial number has been removed or defaced.

Clean Air Optima International B.V.
David Ricardostraat 9-7 / 9-9
7559 SH Hengelo (ov)
The Netherlands
Tel: + 31 (0) 74 - 2670145
E-mail: info@cleanairoptima.com
Internet: www.cleanairoptima.com

Thank you for reading!



Share your feedback about the
Clean Air Optima® Circulator-fan CA-408 Smart on:
www.cleanairoptima.com



For frequently asked questions about the CA-408 Smart
go to: www.cleanairoptima.com and search for the CA-408 Smart



Download PDF instruction manual on:
www.cleanairoptima.com/info/manuals



Watch all Clean Air Optima® Product
animation video's on:
www.youtube.com

Clean Air Optima International B.V. | David Ricardostraat 9-7 / 9-9 | 7559 SH Hengelo (ov)
The Netherlands | Phone: +31 (0) 74 - 2670145

Clean Air Optima Germany GmbH | Enschedestraße 14 | 49029 Nordhorn | Germany
Phone: +49 (0) 5921 879-121

E-mail: info@cleanairoptima.com

Internet: www.cleanairoptima.com

CA-408 Smart/ Beschreibung des Geräts

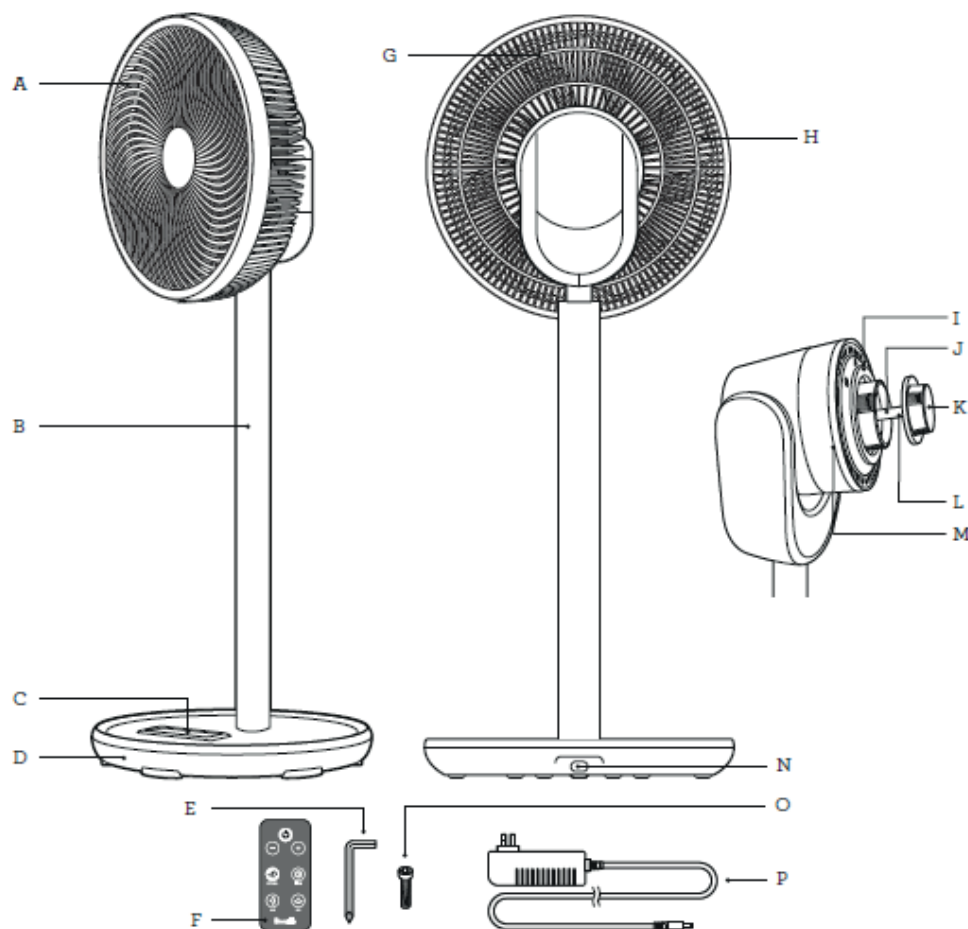

Deutsch

Vielen Dank, dass Sie sich für den Clean Air Optima[®] Zirkulator-Ventilator CA-408 Smart entschieden haben.

Wir wünschen Ihnen viele Jahre angenehmes Raumklima und gesunde Raumluft mit diesem effizienten und effektiven Clean Air Optima[®] Produkt.

Treffen Sie für die ordnungsgemäße Funktion dieses elektrischen Geräts unbedingt alle Sicherheitsvorkehrungen, wenn das Gerät verwenden. Diese Anleitung beschreibt die Sicherheitsvorkehrungen, die im Betrieb zu beachten sind. Sie sind dafür vorgesehen, Verletzungen oder Schäden an diesem Gerät vorzubeugen.

Beschreibung des Geräts

Das Gerät besteht aus folgenden Hauptkomponenten:

- | | |
|-------------------------------|--|
| A. Frontgitter | I. Sicherungsmutter des hinteren Gitters |
| B. Standrohr | J. Motorwelle |
| C. Bedienfeld mit LED-Anzeige | K. Flügelkappe |
| D. Sockel | L. Bolzen der Motorwelle |
| E. Inbusschlüssel | M. Kopf des Umlaufmotors |
| F. Fernbedienung | N. Stromanschluss |
| G. Rückseitengitter | O. Schraube |
| H. Ventilatorflügel | P. Netzstecker |

Sicherheitshinweise

Führen Sie die folgenden Schritte aus, um das Verletzungsrisiko für Personen (z.B. durch Stromschläge oder Feuer) zu minimieren. Lesen Sie alle Anweisungen sorgfältig durch und bewahren Sie diese Anleitung zum späteren Nachschlagen auf.

1. Nur für Innenräume geeignet. Nicht im Freien verwenden oder lagern.
2. Die richtige Spannung verwenden: AC 100V – 240V, 50/ 60Hz.
3. Ziehen Sie den Netzstecker aus der Steckdose, wenn Sie das Gerät nicht benutzen oder wenn Sie innere oder äußere Teile des Geräts reinigen.
4. Verwenden, warten und reinigen Sie das Gerät wie in dieser Anleitung beschrieben.
5. Verwenden Sie das Gerät nicht, wenn sichtbare Schäden am Netzkabel oder am Gerät selbst vorhanden sind.
Reparieren Sie das Gerät nicht selbst, wenn es beschädigt ist.
6. Achten Sie darauf, dass die Luftauslässe immer frei sind. Beseitigen Sie Staub, Haare und andere Hindernisse für den Luftstrom und an den Luftauslässen.
7. Halten Sie Haare, Kleidung, Schmuck oder Finger von den Luftauslässen fern.
8. Geben Sie besonders acht, wenn der Ventilator in der Nähe von Kindern betrieben wird, und vermeiden Sie, dass Kinder mit dem Ventilator spielen.
9. Stecken Sie keine scharfen Gegenstände durch das Gitter, da es zu Ausfällen oder Stromschlägen führen kann.
10. Verwenden Sie das Gerät nicht in Räumen, in denen brennbare Flüssigkeiten oder Gase aufbewahrt werden, in der Nähe von Wärmequellen oder in besonders feuchten Räumen wie dem Badezimmer.
11. Berühren Sie das Gerät nur mit trockenen Händen.
12. Achten Sie darauf, dass der Ventilator beim Oszillieren keine Hindernisse berührt.
13. Achten Sie auf Beschädigungen am Netzkabel. Ziehen Sie das Gerät niemals an seinem Kabel.
14. Erlauben Sie Kindern nicht, dieses Gerät zu berühren.
15. Bringen Sie ausgediente Geräte zu den entsprechenden Sammelstellen. Verhindern Sie, dass Kinder das Gerät öffnen. Das Gerät ist kein Spielzeug. Kinder dürfen das Gerät nur unter Aufsicht eines Erwachsenen benutzen.
16. Dieses Gerät kann von Kindern ab 8 Jahren und von Personen mit eingeschränkten körperlichen, sensorischen oder geistigen Fähigkeiten oder mangelnden Erfahrungen und Kenntnissen benutzt werden, wenn sie beaufsichtigt werden oder eine Einweisung in den sicheren Gebrauch des Geräts erhalten haben und die mit ihm verbundenen Gefahren verstehen. Kinder dürfen nicht mit dem Gerät spielen. Die Reinigung und Wartung durch den Benutzer darf NICHT von Kindern ohne Aufsicht ausgeführt werden.
17. Wenn das Netzkabel beschädigt ist, muss es vom Hersteller, seinem Kundendienst oder einer ähnlich qualifizierten Person ausgetauscht werden, um Gefahren vorzubeugen.
18. Stellen Sie das Gerät nicht auf oder in die Nähe von Wärmequellen wie Kochplatten, Öfen oder Heizungen.
19. Achten Sie darauf, dass das Netzkabel nicht über die Kante einer Bank oder eines Tisches hängt, heiße Oberflächen berührt oder verknotet wird.
20. Bitte richten Sie den Ventilator nicht direkt auf ältere Menschen, Kinder oder Patienten, auch nicht über einen längeren Zeitraum.
21. Sprühen Sie keine Wirkstoffe wie Reinigungs-, Insekten- oder Mückenschutzmittel in den Ventilator, um das Kunststoffmaterial nicht zu beschädigen.
22. Dieses Gerät ist nur für den Hausgebrauch und nicht für den gewerblichen oder industriellen Gebrauch bestimmt.
23. Vergewissern Sie sich, dass der Ventilator vom Netz getrennt ist, bevor Sie die Schutzabdeckung entfernen.
24. Hängen Sie den Ventilator nicht an die Wand oder Decke.
25. Verwenden Sie den Ventilator nicht, wenn das Gehäuse beschädigt ist.
26. Die Batterie nicht verschlucken, die Batterie stellt eine chemische Verbrennungsgefahr dar.
27. In diesem Gerät befindet sich eine Knopfzelle / Knopfbatterie. Wenn die Knopfzellenbatterie verschluckt wird, kann sie innerhalb von nur 2 Stunden schwere innere Verbrennungen verursachen und zu schweren Beschwerden oder zum Tod führen.
28. Halten Sie neue und gebrauchte Batterien von Kindern fern.
29. Wenn sich das Batteriefach nicht sicher verschließen lässt: Verwenden Sie das Gerät nicht mehr und halten Sie es von Kindern fern.

30. Wenn Sie glauben, dass Batterien verschluckt wurden oder sich in irgendeinem Teil des Körpers befinden: Suchen Sie sofort einen Arzt auf.
31. Die Batterien enthalten umweltgefährdende Stoffe, sie müssen vor dem Entsorgen aus dem Gerät entfernt und sicher entsorgt werden.
32. Keine schweren Gegenstände auf das Gerät stellen.
33. Sprühen Sie keine Reinigungsmittel wie Insekten- oder Mückenschutzmittel in den Ventilator, um das Kunststoffmaterial nicht zu beschädigen.
34. Bitte Orte mit direktem Sonnenlicht vermeiden. Es besteht die Gefahr, dass das Gerät ausbleicht.

Montage

Richten Sie das Verbindungsstück unten am Standrohr an dem Verbindungsstück oben am umsturzsicheren Sockel aus und stecken Sie sie zusammen (Abb. 1).

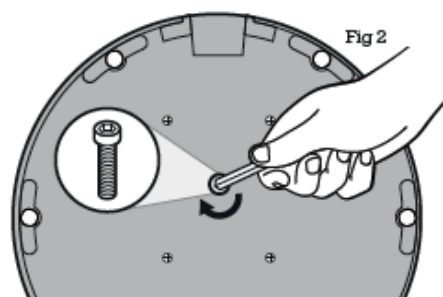
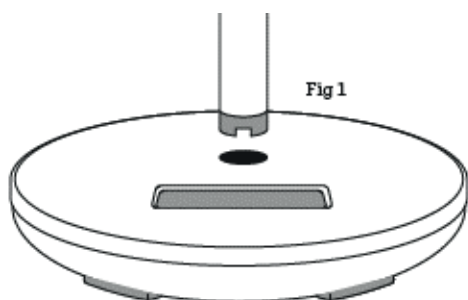

Drehen Sie den montierten Sockel auf die Seite und befestigen Sie ihn mit der Sechskantschraube und dem mitgelieferten Inbusschlüssel fest an dem Standrohr (Abb. 2). Bringen Sie das Gerät wieder in eine aufrechte Position.

Schließen Sie den Netzstecker an den Stromanschluss am Sockel an. Der Zirkulator-Ventilator ist nun einsatzbereit.

Hinweis: Wenn Sie den Ventilator zum ersten Mal an das Stromnetz anschließen, zeigt ein „BiBi“-Alarmton, dass der Ventilator korrekt angeschlossen ist.

Wo Sie Ihren Zirkulator-Ventilator aufstellen sollten

WÄRMERE MONATE:

Kühle Luft neigt dazu, auf den Boden zu sinken. Richten Sie den Ventilator bei warmem Wetter mit hoher Geschwindigkeit auf eine Wand, auf halbem Weg zwischen Decke und Boden. Der Ventilator kühlt den Raum effizient ab, indem er die kühle Luft bewegt und Luftzirkulationsmuster erzeugt. Wenn Sie eine Klimaanlage verwenden, richten Sie den Ventilator von der Rückseite des Raums in einem Winkel von 30° auf den Boden der Klimaanlage, um die kühle Luft zu verstärken und sie schneller und effizienter im Raum zu verteilen. Nutzen Sie die horizontale Oszillation für eine noch bessere Verteilung.

KÜHLERE MONATE:

Warme Luft steigt auf natürliche Weise zur Decke auf. Bei Verwendung einer Heizung steigt die erzeugte Warmluft nach oben. Richten Sie den Ventilator in einem Winkel von 90° nach oben. Wenn der Ventilator nach oben gerichtet ist, zirkuliert die warme Luft mit der kühleren Luft in Bodennähe, was zu einer besseren Verteilung der Raumtemperatur führt.

BETRIEB IHRES CLEAN AIR OPTIMA ZIRKULATOR-VENTILATOR:

1. Stellen Sie den Ventilator auf eine ebene Fläche. Verwenden Sie den Abschnitt „Wo Sie den Ventilator aufstellen sollten“ in diesem Buch für die Ihrem Bedarf entsprechende Positionierung.
2. Stecken Sie das Netzkabel in eine Steckdose und schalten Sie das Gerät ein. Die LED-Anzeige leuchtet auf und zeigt die aktuelle Raumtemperatur an. Der Ventilator befindet sich jetzt im Stand-by-Modus.
3. Berühren Sie die Einschalttaste, um den Ventilator einzuschalten. Der Ventilator startet automatisch im NORMAL-Modus mit der Gebläsestufe 1. Um während des Betriebs jederzeit in den Stand-by-Modus zurückzukehren, berühren Sie die Einschalttaste.

ACHTUNG:

Stecken Sie niemals Finger, Bleistifte oder andere Gegenstände durch die Schutzgitter, wenn der Netzstecker eingesteckt ist, insbesondere wenn der Ventilator eingeschaltet ist.

RAUMTEMPERATUR:

Ihr Clean Air Optima Ventilator ist mit einem Temperatursensor ausgestattet, der die Raumtemperatur erfasst und auf dem LED-Display anzeigt. Der angezeigte Wert ist nur ein Anhaltspunkt für die Raumtemperatur und variiert je nach Standort des Ventilators im Raum.

Die LED-Anzeige zeigt entweder nur die Umgebungstemperatur an oder abwechselnd die Umgebungstemperatur und die Einstellung je nach gewähltem Modus.

Fernbedienung

1. Öffnen Sie die Batterieabdeckung an der Rückseite der Fernbedienung, um die Batterie einzulegen, (siehe Bild 1).
2. Zum Einsetzen der Batterie: An der Unterseite der Fernbedienung befindet sich eine „Sicherheitslasche“, die Sie zuerst nach rechts schieben und dann den Batteriehalter herausziehen müssen, (siehe Bild 1).
Setzen Sie die Batterie richtig gepolt ein, (siehe Bild 2).
3. Die Batterieabdeckung wieder in die Fernbedienung drücken.

Fernbedienung

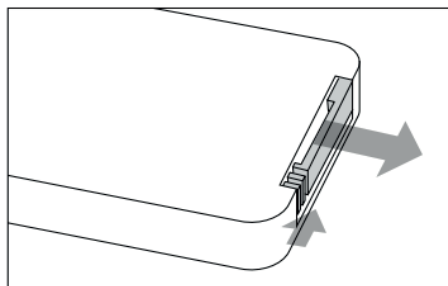

(Bild 1)

Batterieabdeckung (CR2032)

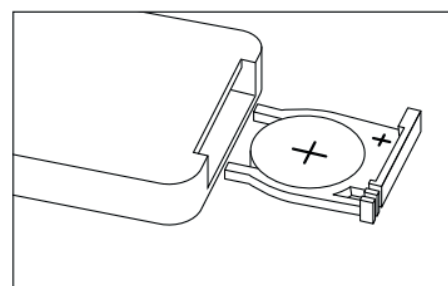

(Bild 2)

Merkmale

1. Touch-Bedientasten
2. 12 Windgeschwindigkeiten
3. Starker Luftstrom mit 8 m/s
4. Ventilator-Luftstrom bis 1528 m³/h
5. Oszillationsfunktion, automatisches Schwenken in horizontaler Richtung bis 90°, automatisches Schwenken in vertikaler Richtung bis 90°
6. Timer: 1-8 Stunden
7. Schlaf-Luftstrom-Modus.
8. Fernbedienung
9. WIFI-Funktion

Bedienfeld/Bedienungsanleitung

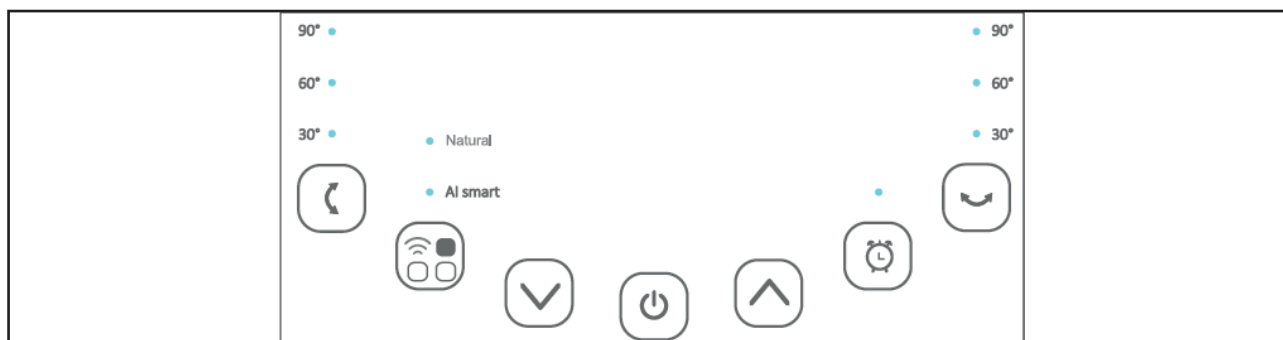

Hinweis: Wenn Sie den Ventilator zum ersten Mal an das Stromnetz anschließen, zeigt ein „BiBi“-Alarmton, dass der Ventilator korrekt angeschlossen ist.



AN/ AUS (Power)

Drücken Sie die EIN/AUS-Taste, um das Gerät einzuschalten. Drücken Sie die EIN/AUS-Taste erneut, um das Gerät wieder auszuschalten.

Das Display zeigt die Temperatur nur an, wenn das Gerät ausgeschaltet ist.



SPEED Taste

Durch Drücken der Speed-Taste können Sie die Geschwindigkeitsstufe mit der Taste **▲** und der Taste **▼**. Die 12 Lüftergeschwindigkeiten bieten einen individuellen Luftstrom.



MODUS Taste

Der NATÜRLICHE Modus erzeugt eine sanfte Brise, die die Körpertemperatur aufrecht erhält, indem er einen Windrhythmus simuliert und die Windgeschwindigkeiten automatisch nach vor programmierten Zyklen wechselt.

Smart modus:

Steigt die Raumtemperatur über 35°C, dreht sich der Ventilator mit den Geschwindigkeiten 10, 11 und 12.

Liegt die Raumtemperatur zwischen 29°C und 34°C, dreht sich der Ventilator mit den Geschwindigkeiten 7, 8 und 9.

Liegt die Raumtemperatur zwischen 26°C und 28°C, dreht sich der Ventilator mit den Geschwindigkeiten 4, 5 und 6.

Sinkt die Raumtemperatur unter 25°C, dreht sich der Ventilator auf Stufe 1, 2 und 3.



TIMER

Drücken Sie die Taste „Timer“, um den Timer auf „Automatisches Umschalten“ in einem Bereich zwischen 1 und 8 Stunden einzustellen. Die Anzahl der gewählten Stunden kann auf dem Display des Timers abgelesen werden.



Horizontale Oszillation

Wenn Sie die Taste „“ drücken, schwenkt das Gerät automatisch nach links und rechts.



Vertikale Oszillation

Wenn Sie die Taste „“ drücken, schwenkt das Gerät automatisch auf und ab.



WIFI-Funktion

Wenn das Gerät eingeschaltet ist, halten Sie die Modus-Taste 3 Sekunden lang gedrückt, bis ein Signalton ertönt. Die WLAN-Anzeige blinkt nach 3 Sekunden schnell und Sie können das Netzwerk im Standardmodus der App konfigurieren. Wenn innerhalb von 3 Minuten keine Verbindung hergestellt wird, erlischt die WLAN-Anzeige. Um die Verbindung erneut herzustellen, müssen Sie die Modus-Taste 3 Sekunden lang gedrückt halten, bis ein Signalton ertönt, um das WLAN-Modul zurückzusetzen. Die WLAN-Anzeige blinkt schnell und Sie können neu starten, um das Netzwerk im Standardmodus zu konfigurieren.

Betrieb mit Clean Air Optima[®] App

Konnektivität

Kompatibilität mit Smartphone und Tablet:

iPhone, iPad und Android-Geräte

Das Gerät verbindet sich über WiFi mit der App:

CleanAirOptima

Achtung: Der Router muss auf das 2,4-GHz-Breitband eingestellt sein. Wenn der Router auf 5,0 GHz eingestellt ist, kann keine Verbindung hergestellt werden.

WiFi-Verbindung einrichten

1. Laden Sie die App „CleanAirOptima“ im App Store oder Google Play Store herunter und installieren Sie sie.
2. Erstellen Sie ein Konto und melden Sie sich an.
3. Der Router muss auf das 2,4-GHz-Breitband eingestellt sein. Wenn der Router auf 5,0 GHz eingestellt ist, kann keine Verbindung hergestellt werden.
4. Stellen Sie sicher, dass Bluetooth auf Ihrem Smartphone aktiviert ist.
5. Stecken Sie den Stecker des Geräts in die Steckdose und schalten Sie das Gerät ein. Die WiFi-Kontrollleuchte blinkt. Wenn die WiFi-Leuchte nicht blinkt, drücken Sie die MODE-Taste 3 Sekunden lang. Dann blinkt die WiFi-Leuchte schnell. Wenn die WiFi-Leuchte schnell blinkt, ist das Gerät verbindungsbereit.
6. Stellen Sie sicher, dass Ihr Smartphone oder Tablet mit Ihrem WiFi-Netzwerk verbunden ist.
7. Öffnen Sie die App „CleanAirOptima“ und klicken Sie auf „Gerät hinzufügen“ . Ihr Gerät wird aufgelistet und Sie können es auswählen. Wenn nicht, wählen Sie „Automatische Suche“ . Befolgen Sie die Anweisungen auf dem Bildschirm, um das Gerät mit Ihrem Netzwerk zu verbinden.
8. Fügen Sie das Clean Air Optima[®]-Gerät zur App hinzu und folgen Sie den Anweisungen in der App.
9. Wenn das Gerät verbunden ist, leuchtet die WiFi-Anzeige  dauerhaft.
10. Nach erfolgreicher Konfiguration können Sie die Clean Air Optima[®] App verwenden, um das Gerät zu bedienen.

Hinweis:

- Wenn sich Ihr Standardnetzwerk geändert hat, setzen Sie die WiFi-Verbindung zurück, indem Sie die Schritte 1 bis 9 des Kapitels „WiFi-Verbindung einrichten“ ausführen.
- Wenn Sie mehrere Geräte mit Ihrem Smartphone oder Tablet verbinden möchten, müssen Sie dies nacheinander tun.
- Stellen Sie sicher, dass der Abstand zwischen Ihrem Smartphone oder Tablet und dem Gerät weniger als fünf Meter beträgt und keine Hindernisse vorhanden sind. Stellen Sie außerdem sicher, dass Sie sich im selben Raum wie das Gerät befinden.

Setzen Sie die WiFi-Funktion zurück:

- Setzen Sie das WiFi zurück, indem Sie die „Mode“-Taste 3 Sekunden lang gedrückt halten; die WiFi-Anzeige blinkt schnell.



Geräte mit mehreren Telefonen verbinden

Hinweis: Zuerst muss die andere Person die Clean Air Optima[®] App auf ihrem Telefon installieren und ein neues Konto erstellen.

Geben Sie das Gerät mit eingeschränktem Zugriff frei:

Sie können ein Gerät mit mehreren Personen teilen.

Diese Person hat dann Zugriff, kann aber nicht alle Einstellungen verwalten.

Beachten Sie die folgende Anleitung, um das Gerät mit mehreren Personen zu teilen:

1. Rufen Sie das entsprechende Gerät auf.
2. Gehen Sie auf den Stift oder die drei Punkte oben rechts.
3. Wählen Sie „Share device“.
4. Wählen Sie „Add sharing“.
5. Wählen Sie die Freigabemethode, z. B. per E-Mail, Whatsapp, SMS usw., und fahren Sie fort.
6. Das Gerät wird in der Clean Air Optima[®] App automatisch mit dem anderen Konto angezeigt.

Gemeinsames Gerät mit vollem Zugriff:

Sie können eine Person oder mehrere Personen zu Ihrer Hausverwaltung hinzufügen.

Diese Person erhält dann Zugriff auf alle Ihre bereits verknüpften Geräte und verfügt über alle Rechte und Berechtigungen. Sie werden immer der verantwortliche Administrator bleiben.

Beachten Sie die folgenden Schritte, um jemanden zu Ihrer Hausverwaltung hinzuzufügen:

1. Öffnen Sie die Clean Air Optima[®] App und gehen Sie auf „Me“.
2. Wählen Sie „Home Management“.
3. Wählen Sie „Create a home“.
4. Wählen Sie das entsprechende „Home“ und „Add member“.
5. Wählen Sie die Freigabemethode, z. B. per E-Mail, Whatsapp, SMS usw., und fahren Sie fort.
6. Das entsprechende „Home“ erscheint automatisch in der Clean Air Optima[®] App der Person, mit der Sie Ihr „Home“ geteilt haben.
7. Auf dem anderen Konto:
Rufen Sie den Startbildschirm der Clean Air Optima[®] App auf. Gehen Sie nach oben links und wählen Sie das entsprechende „Home“.

Reinigung und Wartung

Die Ansammlung von Staub und Schmutz auf der Rückseite des Geräts beeinträchtigt die Leistung des Ventilators. Für eine optimale Funktion muss die Rückseite des Ventilators mindestens einmal pro Monat gereinigt werden. Dieser Ventilator ist sehr sicher und leicht zu reinigen:

1. Schalten Sie das Gerät aus und ziehen Sie den Netzstecker aus der Steckdose.
2. Bei Dauerbetrieb (24 Stunden/Tag) unter normalen Umständen empfehlen wir, den angesammelten Staub einmal in der Woche vom Lufteinlass an der Rückseite des Gerätes und mindestens einmal im Monat vom Luftauslass zu entfernen.
Reinigen Sie die Außenfläche einmal im Monat mit einem Tuch.
3. Bei Bedarf können Sie ein weiches Tuch mit einem neutralen Reinigungsmittel in warmem Wasser (unter 50 °C) verwenden, um die Außenseite des Ventilators zu reinigen.
Vorsichtig abtrocknen.
4. Wird der Ventilator längere Zeit nicht benutzt, empfehlen wir, das Gerät sorgfältig zu reinigen und trocknen zu lassen. Das Gerät muss an einem kühlen und trockenen Ort aufbewahrt werden. Legen Sie eine Tüte über das Gerät, um Staub zu vermeiden.

Störungsbehebung

Die folgende Anleitung hilft Ihnen bei der Lösung von Problemen, die bei Verwendung des **Clean Air Optima® Zirkulator-Ventilator CA-408 Smart** auftreten können.

Problem	Mögliche Ursache	Lösung
Gerät schaltet nicht ein.	Das Netzkabel ist nicht richtig angeschlossen. Das Netzkabel oder der Netzstecker können beschädigt werden.	Den Netzstecker und die Steckdose korrekt anschließen. Überprüfen Sie das Netzkabel und den Stecker auf Beschädigungen.
Das Gerät macht starke Geräusche oder vibriert.	Das Gerät ist schräg aufgestellt.	Stellen Sie sicher, dass das Gerät aufrecht steht.
Das Gerät funktioniert nicht oder mit reduzierter Kapazität.	Überprüfen Sie die Mindestabstände zu Wänden und Gegenständen.	Entfernen Sie das Gerät von Wänden und Gegenständen. Kühlmodus aktivieren.
Das Gerät reagiert nicht auf die Fernbedienung.	Es befinden sich Hindernisse zwischen dem Gerät und der Fernbedienung. Batterie richtig eingesetzt..	Entfernen Sie Hindernisse und sorgen Sie für Sichtkontakt zwischen Fernbedienung und Gerät. Ladezustand des Batteries prüfen.
Der Betrieb mit der Clean Air Optima® App funktioniert nicht.	Das Smartphone oder Tablet ist nicht mit dem WiFi-Netzwerk verbunden. Das Gerät hat keine Verbindung zum Netzwerk.	Schalten Sie das Gerät aus und setzen Sie das WiFi auf dem Gerät zurück, indem Sie die Modustaste drei Sekunden lang drücken; die WiFi-Anzeige blinkt schnell. Führen Sie dann die Schritte 4 bis 10 aus dem Kapitel Betrieb mit Clean Air Optima® App durch.

WARNUNG!

Wenn die oben empfohlenen Lösungen nicht funktionieren, wenden Sie sich bitte an den technischen Support von Clean Air Optima® unter der für Ihre Region geltenden Telefonnummer. Nicht versuchen, das Gerät zu zerlegen, wieder zusammenzubauen oder zu reparieren, da andernfalls die Garantie erlöschen kann.

Technische Daten

Modell	CA-408 Smart
Nennspannung	100-240V, 50/ 60Hz
Nennleistung	26W
Schallpegel	Leiser Lüfter <10 dB(A) (Niedrig)
Luftstrom	≥ 1528 m ³ /h
Luftgeschwindigkeit	8m /s
Maße	285x285x702 mm
Gewicht	2,5 kg
Farbe	Holzdesign mit schwarzem Ventilator
Art des WI-FI-Netzwerks	Breitband 2,4GHz
Entspricht den EU-Vorschriften	CE / EEAG / RoHS



Fragen Sie Ihren Händler oder Ihre Kommunalverwaltung nach aktuellen Informationen über die Entsorgung der Verpackung und des Geräts.



Service

GARANTIEZERTIFIKAT für den Clean Air Optima® Zirkulator-Ventilator CA-408 Smart.

Kaufdatum:
Name des Kunden:
Adresse:
Telefon:
E-Mail:
Name des Verkäufers:
Adresse:

1. Bitte füllen Sie dieses Garantiezertifikat vollständig aus. Senden Sie es mit der Rechnung und dem Gerät, Porto im Voraus bezahlt und in der Originalverpackung an Ihren Händler. Fügen Sie ausreichendes Rückporto für das Paket bei.
2. Bitte fügen Sie eine kurze Beschreibung des Schadens, der Störung oder des Fehlers und der Umstände bei, unter denen diese Probleme aufgetreten sind.

Der **Clean Air Optima CA-408 Smart** wird vor Verlassen des Werks strengen Prüfverfahren unterzogen. Wenn das Produkt innerhalb zwei Jahre ab Kaufdatum nicht den Spezifikationen entspricht, hat der Käufer aufgrund von Fertigungsmängeln das Recht auf kostenlose Reparatur oder Ersatz von Teilen gegen Vorlage dieser Garantie (vorausgesetzt, dass die Fehlfunktion oder Beschädigung des Geräts und/oder der Teile unter normalen Betriebsbedingungen aufgetreten ist). Die Garantie gilt: Für alle in Material und Verarbeitung fehlerhaften Teile. Wie lange: zwei Jahre ab Kaufdatum. Das werden wir tun: Fehlerhafte Teile reparieren oder ersetzen.

Sonstige Bedingungen

Die Bestimmungen dieser Garantie ersetzen alle anderen schriftlichen Garantien, ob ausdrücklich oder stillschweigend, schriftlich oder mündlich, einschließlich der Garantie der Marktgängigkeit oder Eignung für einen bestimmten Zweck. Die maximale Haftung des Herstellers überschreitet nicht den tatsächlichen Kaufpreis, den Sie für das Produkt gezahlt haben. In keinem Fall haftet der Hersteller für besondere, zufällige, Folge- oder indirekte Schäden. Diese Garantie erstreckt sich nicht auf einen Mangel, der nach unserem alleinigen Ermessen auf unsachgemäße oder unangemessene Verwendung oder Wartung, fehlerhafte Montage, Unfall oder Naturkatastrophen, unsachgemäße Verpackung oder unbefugte Manipulationen, Änderungen oder Modifikationen zurückzuführen ist.

Diese Garantie erlischt, wenn der Aufkleber mit der Seriennummer entfernt oder entstellt wurde.

Clean Air Optima International B.V.
David Ricardostraat 9-7 / 9-9
7559 SH Hengelo (ov)
Niederlande
Tel: +31 (0)74 2670145
E-Mail: info@cleanairoptima.com
Internet: www.cleanairoptima.com

Vielen Dank für das Lesen!



Senden Sie Ihr Feedback zum
Clean Air Optima® Zirkulator-Ventilator CA-408 Smart an:
www.cleanairoptima.com



Für häufig gestellte Fragen zum CA-408 Smart besuchen Sie bitte:
www.cleanairoptima.com und suchen Sie nach „CA-408 Smart“.



Laden Sie die PDF-Bedienungsanleitung herunter unter:
www.cleanairoptima.com/info/manuals



Alle Videos mit Produktanimationen
von Clean Air Optima® finden Sie auf:
www.youtube.com

Clean Air Optima International B.V. | David Ricardostraat 9-7 / 9-9 | 7559 SH Hengelo (ov)
Niederlande | Telefon: +31 (0) 74 - 2670145

Clean Air Optima Germany GmbH | Enschedestraße 14 | 49029 Nordhorn | Deutschland
Telefon: +49 (0)5921 879-121

E-Mail: info@cleanairoptima.com

Internet: www.cleanairoptima.com

CA-408 Smart/ Beschrijving van het apparaat

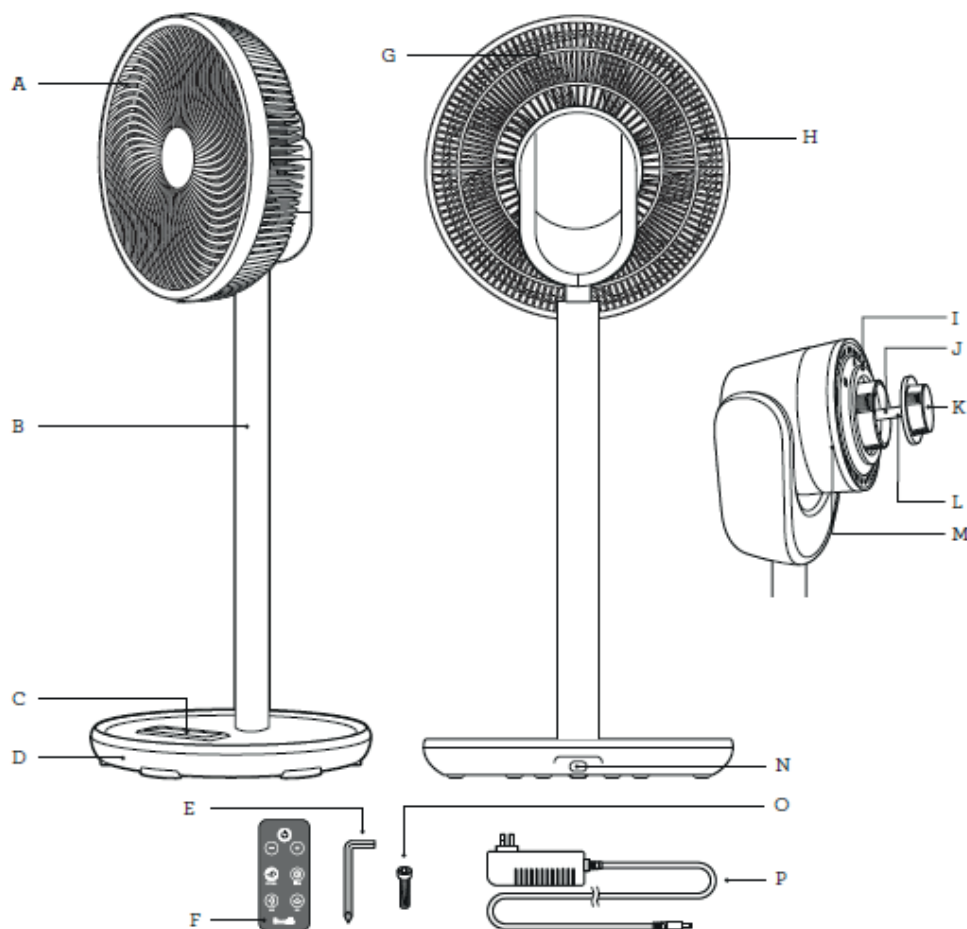

Nederlands

Bedankt voor de aanschaf van de CA-408 Smart circulator-ventilator van Clean Air Optima®.

Wij wensen u vele jaren een aangenaam kamerklimaat en gezonde binnenlucht met dit efficiënte en effectieve product van Clean Air Optima®.

Zorg voor de juiste werking van dit elektrische apparaat dat alle veiligheidsvoorschriften in acht worden genomen bij het gebruik ervan. Deze instructies beschrijven de veiligheidsvoorschriften die tijdens het gebruik moeten worden nageleefd. Ze zijn bedoeld om verwondingen of schade aan dit apparaat te voorkomen.

Beschrijving van het apparaat

Het apparaat bestaat uit de volgende hoofdonderdelen:

- | | |
|-------------------------------------|----------------------------------|
| A. Voorgrille | I. Borgmoer van het achtergrille |
| B. Voetstukbuis | J. Motoras |
| C. Bedieningspaneel met LED-display | K. Afdekking |
| D. Buis | L. Motoraspen |
| E. Inbusleutel | M. Circulatiemotorkop |
| F. Afstandsbediening | N. Stroomingang |
| G. Achterrooster | O. Schroef |
| H. Ventilatorbladen | P. Voedingsadapter |

Veiligheidswaarschuwingen

Doe het volgende om het risico op verwonding door bijvoorbeeld elektrische schok of brand tot een minimum te beperken. Lees alle instructies aandachtig door en bewaar deze instructies voor toekomstig gebruik.

1. Alleen voor gebruik binnenshuis. Niet buiten gebruiken of opslaan.
2. Gebruik de juiste spanning: AC 100V – 240V, 50/ 60Hz.
3. Trek de stekker uit het stopcontact wanneer u het apparaat niet gebruikt of wanneer u interne of externe onderdelen ervan reinigt.
4. Gebruik, onderhoud en reinig het apparaat zoals beschreven in deze handleiding.
5. Gebruik het apparaat niet als er zichtbare schade aan het stroomsnoer of aan het apparaat zelf zichtbaar is.
Repareer het apparaat niet zelf in geval van schade.
6. Zorg dat de luchtuitlaten altijd vrij zijn, verwijder stof, haar en andere belemmeringen van de luchtstroom en aan de luchtuitlaten.
7. Houd uw haar, kleding, juwelen of vingers uit de buurt van de luchtuitlaten.
8. Let vooral op wanneer de ventilator in de buurt van kinderen wordt gebruikt en vermijd dat kinderen met de ventilator spelen.
9. Steek geen scherpe voorwerpen door het rooster, omdat dit kan leiden tot storingen of elektrische schok.
10. Gebruik het apparaat niet op plaatsen waar ontvlambare vloeistoffen of gassen worden bewaard, in de buurt van warmtebronnen of in bijzonder vochtige plaatsen zoals de badkamer.
11. Raak het apparaat alleen met droge handen aan.
12. Zorg dat de ventilator geen obstakels raakt tijdens het draaien.
13. Let op beschadigingen aan het stroomsnoer. Trek nooit aan het snoer van het apparaat.
14. Zorg ervoor dat kinderen dit apparaat niet aanraken.
15. Breng afgedankte apparaten naar de juiste inzamelpunten. Voorkom dat kinderen het apparaat openen. Het apparaat is geen speelgoed. Kinderen mogen het apparaat alleen onder toezicht van een volwassene gebruiken.
16. Dit apparaat kan worden gebruikt door kinderen vanaf 8 jaar en door personen met beperkte lichamelijke, zintuiglijke of geestelijke mogelijkheden of een gebrek aan ervaring en kennis indien zij onder toezicht staan of instructies hebben gekregen voor het veilige gebruik van het apparaat en de gevaren ervan begrijpen. Kinderen mogen niet met het apparaat spelen. Schoonmaak- en gebruikersonderhoud mag NIET worden uitgevoerd door kinderen zonder toezicht.
17. Als het stroomsnoer beschadigd is, moet het worden vervangen door de fabrikant, de klantendienst of een gelijkaardig gekwalificeerd persoon om gevaar te voorkomen.
18. Plaats het apparaat niet op of in de buurt van warmtebronnen zoals kookplaten, ovens of verwarmingstoestellen.
19. Zorg ervoor dat het netsnoer niet over de rand van een bank of tafel hangt, hete oppervlakken raakt of verstrikt raakt.
20. Richt de ventilator niet rechtstreeks op ouderen, kinderen of patiënten, zelfs niet gedurende langere tijd.
21. Spuit geen actieve stoffen zoals schoonmaakmiddelen, insectenwerende middelen of muggenwerende middelen in de ventilator om beschadiging van het kunststofmateriaal te voorkomen.
22. Dit apparaat is uitsluitend bedoeld voor huishoudelijk gebruik en niet voor commercieel of industrieel gebruik.
23. Zorg ervoor dat de ventilator is losgekoppeld voordat u de beschermkap verwijdert.
24. Hang de ventilator niet aan de muur of het plafond.
25. Gebruik de ventilator niet als de behuizing beschadigd is.
26. Slik de batterij niet in, de batterij houdt een chemisch brandgevaar in.
27. Dit apparaat bevat een munt- / knoopcelbatterij. Bij inslikken van de munt- / knoopcelbatterij, kan dit in slechts 2 uur ernstige inwendige brandwonden veroorzaken en tot ernstige klachten of de dood leiden.
28. Houd nieuwe en gebruikte batterijen uit de buurt van kinderen.
29. Als het batterijvak niet goed sluit, stop dan met het gebruik van het apparaat en houd het uit de buurt van kinderen.
30. Als u denkt dat batterijen zijn ingeslikt of in een lichaamsdeel zijn terechtgekomen, schakel dan onmiddellijk medische hulp in.

31. De batterijen bevatten materialen die gevaarlijk zijn voor het milieu. Zij moeten uit het apparaat worden verwijderd voordat het naar het schroot wordt gebracht en zij moeten op een veilige wijze worden afgevoerd.
32. Leg geen zware voorwerpen op het apparaat.
33. Spuit geen schoonmaakmiddelen zoals insecten- of muggenwerende middelen in de ventilator om beschadiging van het plastic materiaal te voorkomen.
34. Vermijd plaatsen met direct zonlicht. Het risico bestaat dat het apparaat verkleurt.

Montage

Lijn de connector aan de onderkant van de voetstukbuis uit met de connector aan de bovenkant van de anti-omvalbasis en druk hem samen (Fig. 1).

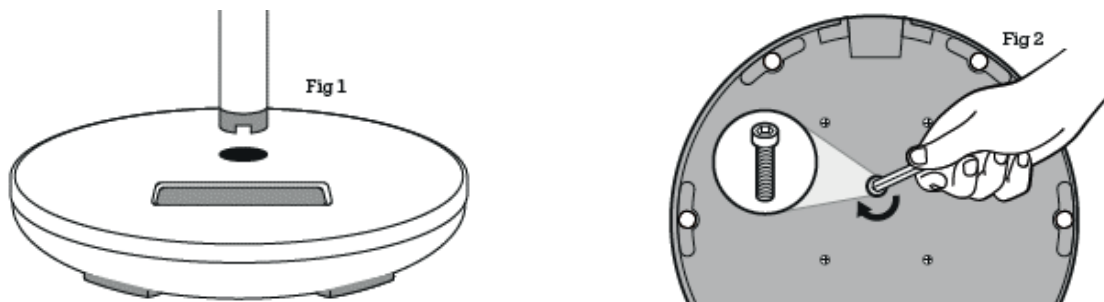

Draai de gemonteerde anti-omvalbasis veilig op zijn kant en draai het geheel stevig vast met behulp van de meegeleverde zes-kantschroef en de meegeleverde inbusleutel (Fig. 2). Zet het apparaat weer rechtop.

Sluit de voedingsadapter aan op de voedingsingang op de anti-omvalbasis. De circulator-ventilator is nu klaar voor gebruik.

Opmerking: Wanneer u de stekker van de ventilator voor het eerst in het stopcontact steekt, hoort u een "BiBi" geluidswaarschuwing dat de ventilator correct is aangesloten.

Waar uw circulator-ventilator plaatsen

WARMERE MAANDEN:

Koude lucht heeft de neiging naar de vloer te zinken. Bij warm weer richt u de circulator-ventilator op hoge snelheid naar een muur, halverwege tussen het plafond en de vloer. De circulator-ventilator koelt de kamer efficiënt af door de koele lucht te dwingen te bewegen, waardoor er luchtcirculatiepatronen ontstaan.

Wanneer u een airconditioner gebruikt, richt u de circulator-ventilator vanaf de achterkant van de kamer naar de onderkant van de airconditioner in een hoek van 30° om de koele lucht te intensiveren en de koele lucht sneller en efficiënter door de kamer te verdelen. Gebruik de horizontale oscillatie voor een nog betere verdeling.

KOELERE MAANDEN:

Warme lucht stijgt op natuurlijke wijze naar het plafond. Bij gebruik van een verwarming zal de geproduceerde warme lucht naar boven bewegen. Richt de ventilator van de circulator-ventilator omhoog in een hoek van 90°. Door de circulator-ventilator naar boven te richten, circuleert de warme lucht met de koelere lucht nabij de vloer, waardoor de kamertemperatuur beter wordt verdeeld.

BEDIENING VAN UW CLEAN AIR OPTIMA CIRCULATOR-VENTILATOR:

1. Plaats de circulator-ventilator op een vlakke ondergrond.
2. Steek het netsnoer in een stopcontact en schakel de aan/uit-knop in. Het LED-display gaat branden om de huidige kamertemperatuur weer te geven. De circulator-ventilator staat nu in de stand-by-modus.
3. Raak de aan/uit-knop aan om de circulator-ventilator in te schakelen. De circulator-ventilator start automatisch in de NORMALE modus op ventilatorsnelheid 1. Om op elk moment tijdens de werking terug te keren naar de stand-by-modus, raakt u de aan/uit-knop aan.

WAARSCHUWING:

Steek nooit vingers, potloden of andere voorwerpen door de beschermkappen wanneer de stekker is aangesloten, vooral niet wanneer de luchtcirculator is ingeschakeld.

KAMER OMGEVINGSTEMPERATUUR:

Uw Clean Air Optima circulator-ventilator is uitgerust met een temperatuursensor die de kamertemperatuur detecteert en wordt weergegeven via het LED-display. Het weergegeven cijfer is slechts een indicatie van de kamertemperatuur en zal variëren afhankelijk van de locatie van de circulator-ventilator in de kamer.

Het LED-display toont alleen de omgevingstemperatuur, of toont afwisselend de omgevingstemperatuur en de instelling, afhankelijk van de geselecteerde modus.

Afstandsbediening

1. Open het batterijklepje aan de achterkant van de afstandsbediening om de batterij te plaatsen, (zie afbeelding 1).
2. Om de batterij te plaatsen: aan de onderkant van de afstandsbediening bevindt zich een "beveiligingslipje" dat u eerst naar rechts moet schuiven. Trek vervolgens de batterijhouder eruit, (zie afbeelding 1). Plaats de batterij met de juiste polariteit, (zie afbeelding 2).
3. Duw het batterijklepje terug in de afstandsbediening.

Afstandsbediening

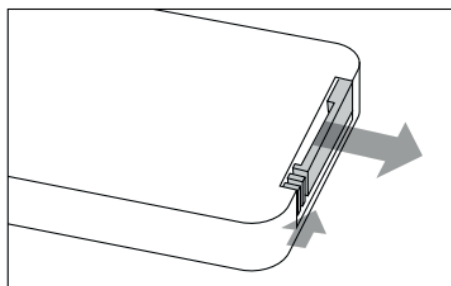

(Afbeelding 1)

Batterijhouder (CR2032)

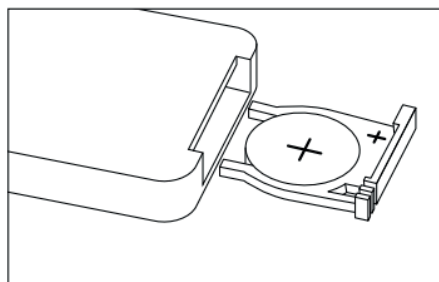

(Afbeelding 2)

Kenmerken

1. Aanraakbedieningsknoppen
2. 12-voudige ventilator instelling
3. Krachtige luchtstroom van 8 m/s
4. Luchtdoorlaat van de ventilator tot 1528 m³/h
5. Oscillatiefunctie, automatisch zwenken in horizontale richting tot 90°, automatisch zwenken in verticale richting tot 90°
6. Timerinstelling: 1-8 uur
7. Slaapluchtstroom
8. Afstandsbediening
9. WIFI functie

Bedieningspaneel/bedieningsinstructies

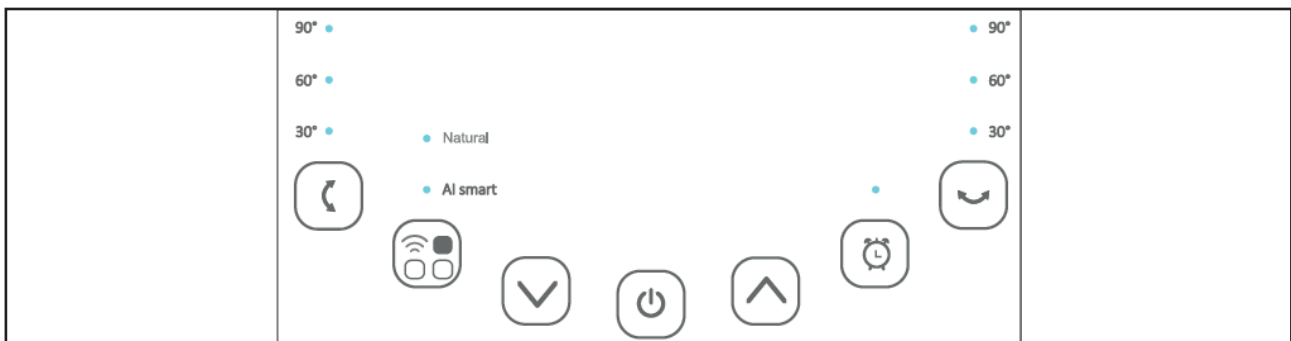

Opmerking: Wanneer u de stekker van de ventilator voor het eerst in het stopcontact steekt, hoort u een “BiBi” geluidswaarschuwing dat de ventilator correct is aangesloten.





AAN/ UIT-knop

Druk op de Power-knop om het apparaat in te schakelen.
Druk nogmaals op de Power-knop om het apparaat uit te schakelen.
Alleen als het apparaat uit staat, geeft het display de temperatuur weer.



Snelheid

Door op de knop Snelheid te drukken, kunt u het snelheidsniveau wijzigen met de knop  en de knop . De 12 ventilatorsnelheden zorgen voor een individuele luchtstroom.



MODE-knop

NATURAL mode generates a gentle breeze to maintain body temperature, by simulating a wind blowing rhythm, automatically alternating wind speeds according to pre-programed cycles.

Smart Mode:

If the room temperature rises above 35°C, the fan will rotate at speeds 10, 11 and 12.
If the room temperature is between 29°C and 34°C, the fan will rotate at speeds 7, 8 and 9.
If the room temperature is between 26°C and 28°C, the fan will rotate at speeds 4, 5 and 6.
If the room temperature drops below 25°C, the fan will rotate at speed 1, 2 and 3.



Timer

Druk op de knop Timer om de timer in te stellen op “automatisch uitschakelen” in een bereik tussen 1 en 8 uur. Het geselecteerde aantal uren kan worden afgelezen op de weergave van de timer.



Horizontale oscillatie

Druk op “” om de ventilator automatisch naar links en rechts te laten oscilleren.



Verticale oscillatie

Druk op “” om de ventilator automatisch omhoog en omlaag te laten oscilleren.



WiFi-functie

Wanneer het apparaat is ingeschakeld, houdt u de modusknop 3 seconden ingedrukt totdat het apparaat eenmaal piept. De WiFi-indicator knippert snel na 3 seconden en u kunt het netwerk configureren in de standaardmodus van de app. Als er binnen 3 minuten geen verbinding is, gaat de WiFi-indicator uit. Om opnieuw verbinding te maken, moet u de MODE-knop 3 seconden ingedrukt houden totdat deze één keer piept om de WiFi-module te resetten, de WiFi-indicator knippert snel en u kunt opnieuw opstarten om het netwerk in de standaardmodus te configureren.

Bediening met Clean Air Optima[®]-app

Connectiviteit

Compatibiliteit met smartphone en tablet:

iPhone, iPad en Android-toestellen

Apparaat maakt verbinding via WiFi met app:

CleanAirOptima

Let op: de router moet zijn ingesteld op 2,4 GHz breedband. Als de router is ingesteld op 5,0 GHz, is het onmogelijk om een verbinding tot stand te brengen.

WiFi-verbinding opzetten

1. Download en installeer de CleanAirOptima-app in de App Store of Google Play Store.
2. Maak een account aan en log in.
3. De router moet zijn ingesteld op 2,4 GHz breedband. Als de router is ingesteld op 5,0 GHz, kan er geen verbinding tot stand worden gebracht.
4. Zorg ervoor dat Bluetooth is ingeschakeld op uw smartphone.
5. Steek de stekker van het apparaat in het stopcontact en zet het apparaat aan. De WiFi-indicator knippert. Indien de WiFi-indicator niet knippert, moet u de MODE toets 3 seconden indrukken. Dan gaat de WiFi-indicator wel snel knipperen. Indien de WiFi indicator snel knippert, is het apparaat klaar om te verbinden.
6. Zorg dat uw smartphone of tablet succesvol met uw WiFi-netwerk is verbonden.
7. Open de CleanAirOptima-app en klik op Apparaat toevoegen . Uw apparaat staat in de lijst en u kunt het selecteren. Zo niet, kies Auto Scan . Volg de instructies op het scherm om het apparaat met uw netwerk te verbinden.
8. Kies om het Clean Air Optima[®]-apparaat in de app toe te voegen, volg de instructies in de app.
9. Wanneer het apparaat is gekoppeld, brandt het WiFi-lampje  continu.
10. Nadat de configuratie is geslaagd, kunt u de Clean Air Optima[®]-app gebruiken om het apparaat te bedienen.

Opmerking:

- Als uw standaardnetwerk is gewijzigd, de WiFi-verbinding resetten en stap 1 tot 9 uitvoeren in het gedeelte WiFi-verbinding instellen.
- Als u meerdere apparaten aan uw smartphone of tablet wilt koppelen, moet u dit de een na de ander doen.
- Zorg dat de afstand tussen uw smartphone of tablet en het apparaat minder dan 5 meter is en dat er geen obstakels zijn. Zorg er ook voor dat u in dezelfde kamer bent als het apparaat.

WiFi-functie resetten:

- Reset de WiFi door de MODE-knop gedurende 3 seconden in te drukken, het indicatorlampje van de WiFi gaat snel knipperen.



Verbind apparaten met meerdere telefoons

Let op: eerst moet de andere persoon de Clean Air Optima[®]-app op zijn/ haar telefoon installeren en een nieuw account aanmaken.

Deel het apparaat met beperkte toegang:

U kunt ervoor kiezen om 1 apparaat met meerdere personen te delen. Deze persoon heeft dan wel toegang, maar kan niet alle instellingen beheren.

Volg onderstaande instructies om het apparaat met meerdere personen te delen:

1. Ga naar het betreffende apparaat.
2. Ga naar het potlood of de drie stippen rechtsboven.
3. Selecteer 'Toestel delen.'
4. Selecteer 'Voeg delen toe.'
5. Selecteer de methode voor het delen van het toestel/ apparaat, b.v. via e-mail, whatsapp, sms etc. en ga verder.
6. Het apparaat verschijnt automatisch in de Clean Air Optima[®]-app van het account van de persoon waarmee het toestel gedeeld is.

Deel toestel met volledige toegang:

Je kunt een of meerdere personen toevoegen aan je 'Home-beheer'. Die persoon heeft dan toegang tot al je apparaten die al zijn gekoppeld en heeft volledige rechten en machtigingen. U blijft altijd de hoofd-beheerder.

Volg de onderstaande instructies om iemand toe te voegen aan je 'Home-beheer':

1. Open de Clean Air Optima[®]-app en ga naar 'Profiel'.
2. Selecteer vervolgens 'Home-beheer'.
3. Selecteer 'Families toevoegen'.
4. Selecteer het desbetreffende 'Huis' en 'Voeg leden toe'.
5. Selecteer de methode voor het delen van het 'Huis' b.v. via email, whatsapp, sms etc. en ga verder.
6. Het bijbehorende 'Huis' verschijnt automatisch in de Clean Air Optima[®]-app van de persoon met wie jij je 'Huis' hebt gedeeld.
7. Op het andere account:
Open de Clean Air Optima[®]-app en ga naar het startscherm. Ga naar linksboven en selecteer het 'Huis'.

Reiniging en onderhoud

Ophoping van stof en vuil aan de achterkant van het apparaat heeft een negatieve invloed op de prestaties van de ventilator. De achterkant van de ventilator moet minstens één maal per maand worden gereinigd voor een optimale werking. Deze ventilator is zeer veilig en eenvoudig schoon te maken:

1. Schakel het apparaat uit en trek de stekker uit het stopcontact
2. Bij continu gebruik (24 uur/dag) in normale omstandigheden raden we aan het opgehoopte stof één keer per week te verwijderen aan de luchtinlaat aan de achterkant van het apparaat en minstens één keer per maand aan de luchtuitlaat.
Maak één keer per maand het buitenoppervlak schoon met een doek.
3. Indien nodig kunt u een zachte doek met een neutraal reinigingsmiddel opgelost in warm water (minder dan 50°) gebruiken om de buitenkant van de ventilator te reinigen.
Droog zorgvuldig af.
4. Als de ventilator gedurende lange tijd niet wordt gebruikt, raden wij aan het apparaat zorgvuldig te reinigen en te laten drogen. Het apparaat moet op een koele en droge plaats worden bewaard. Plaats een zak over het apparaat om stof te voorkomen.

Problemen oplossen

Onderstaand vindt u informatie voor het oplossen van storingen, die u helpt eventuele problemen met de **Clean Air Optima[®] CA-408 Smart circulator-ventilator** op te lossen.

Probleem	Mogelijke oorzaak	Oplossing
Apparaat kan niet worden ingeschakeld.	Het netsnoer kan niet correct worden aangesloten. Het netsnoer of de stekker kan beschadigd zijn.	Steek de netstekker correct in het stopcontact. Controleer het netsnoer en de stekker op beschadigingen.
Het apparaat maakt veel geluid of trilt.	Het apparaat is scheef geïnstalleerd.	Zorg dat de machine rechtop is geïnstalleerd.
Het apparaat werkt niet of met verminderde capaciteit.	Controleer de minimale afstanden tot muren en objecten.	Plaats het apparaat uit de buurt van muren en voorwerpen.
Het apparaat reageert niet op de afstandsbediening.	Er bevinden zich obstakels tussen het apparaat en de afstandsbediening. Batterij verkeerd/ onjuist geïnstalleerd.	Verwijder obstakels en zorg voor visueel contact tussen afstandsbediening en apparaat. Controleer de laadstatus van de batterij.
Bediening met de Clean Air Optima[®]-app werkt niet.	Smartphone of tablet is niet met het WiFi-netwerk verbonden. Het apparaat heeft geen verbinding met het netwerk.	Schakel het apparaat uit en reset de WiFi op het apparaat door de MODE-knop gedurende 3 seconden in te drukken, het indicatorlampje van de WiFi gaat snel knipperen. Volg dan stap 4 tot 10 uit hoofdstuk Bediening met Clean Air Optima[®]-app.

WAARSCHUWING!

Als de hierboven aanbevolen oplossingen niet werken, kunt u contact opnemen met de technische ondersteuning van Clean Air Optima[®] via het telefoonnummer voor uw regio. Probeer het apparaat niet te demonteren, opnieuw in elkaar te zetten of te repareren, aangezien dit de garantie kan doen vervallen.

Specificaties

Model	CA-408 Smart
Nominale spanning	100-240V, 50/ 60Hz
Nominaal vermogen	26W
Geluidsniveau	Stille ventilator <10 dB(A) (Laag)
Luchtstroom	≥ 1528 m ³ /h
Lichtsnelheid	8m /s
Afmetingen	285x285x702 mm
Gewicht	2,5 kg
Kleur	Houten design met zwarte ventilator
Type wifi-netwerk	Single-band 2,4GHz
Voldoet aan de EU-regelgeving	CE / WEEE / RoHS



Vraag uw verkoper of uw gemeente om actuele informatie over de verwijdering van de verpakking en van het apparaat.

Service

GARANTIECERTIFICAAT VOOR DE Clean Air Optima® CA-408 Smart circulator-ventilator.

Datum van aankoop:
Naam van de klant:
Adres:
Telefoon:
E-mail:
Naam van de verkoper:
Adres:

1. Gelieve dit garantiecertificaat volledig in te vullen. Verzond het met de factuur en het apparaat, voldoende gefrankeerd en in de originele verpakking, naar uw verkoper. Zorg dat u ook de retourzending van het pakket voldoende frankeert.
2. Gelieve een korte beschrijving bij te voegen van de schade, fout of storing en de omstandigheden waarin de problemen zich voordeden.

De **Clean Air Optima CA-408 Smart** ondergaat strenge testprocedures voordat het apparaat de fabriek verlaat. Indien het product binnen twee jaar na aankoopdatum wegens fabricagefouten niet volgens de specificaties functioneert, heeft de koper recht op gratis reparatie of vervanging van onderdelen op voorlegging van deze garantie (op voorwaarde dat de storing of beschadiging van het apparaat en/of onderdelen onder normale bedrijfsomstandigheden heeft plaatsgevonden). Wat wordt gedekt: Alle onderdelen met materiaal- of fabricagefouten. Hoe lang: gedurende twee jaar vanaf de aankoopdatum. Wat zullen we doen: Defecte onderdelen repareren of vervangen.

Overige voorwaarden

De bepalingen van deze garantie vervangen elke andere schriftelijke of verbale, uitdrukkelijke of impliciete garantie, met inbegrip van elke garantie van verkoopbaarheid of geschiktheid voor een bepaald doel. De maximale aansprakelijkheid van de fabrikant bedraagt niet meer dan de door u voor het product daadwerkelijk betaalde aankoopprijs. De fabrikant is in geen geval aansprakelijk voor bijzondere schade, incidentele schade, gevolgschade of indirecte schade. Deze garantie dekt geen defecten die het gevolg zijn van onjuist of onredelijk gebruik of onderhoud, foutieve montage, ongeval, natuurrampen, onjuiste verpakking of ongeoorloofde manipulatie, veranderingen of wijzigingen zoals uitsluitend door ons bepaald.

Deze garantie vervalt als het etiket met het serienummer is verwijderd of beschadigd.

Clean Air Optima International B.V.
David Ricardostraat 9-7 / 9-9
7559 SH Hengelo (ov)
Nederland
Tel: + 31 (0) 74 - 2670145
E-mail: info@cleanairoptima.com
Internet: www.cleanairoptima.com

Bedankt om dit te lezen!



Geef uw feedback over de
Clean Air Optima® CA-408 Smart circulator-ventilator via:
www.cleanairoptima.com



Ga voor veelgestelde vragen over de CA-408 Smart
naar: www.cleanairoptima.com en zoek naar de CA-408 Smart



Download de PDF handleiding op:
www.cleanairoptima.com/info/manuals



Bekijk alle Clean Air Optima®-
productvideo's op:
www.youtube.com

Clean Air Optima International B.V. | David Ricardostraat 9-7 / 9-9 | 7559 SH Hengelo (ov)
Nederland | Telefoon: +31 (0) 74 - 2670145

Clean Air Optima Germany GmbH | Enschedestraße 14 | 49029 Nordhorn | Duitsland
Telefoon: +49 (0) 5921 879-121

E-mail: info@cleanairoptima.com

Internet: www.cleanairoptima.com

CA-408 Smart/ Description de l'appareil

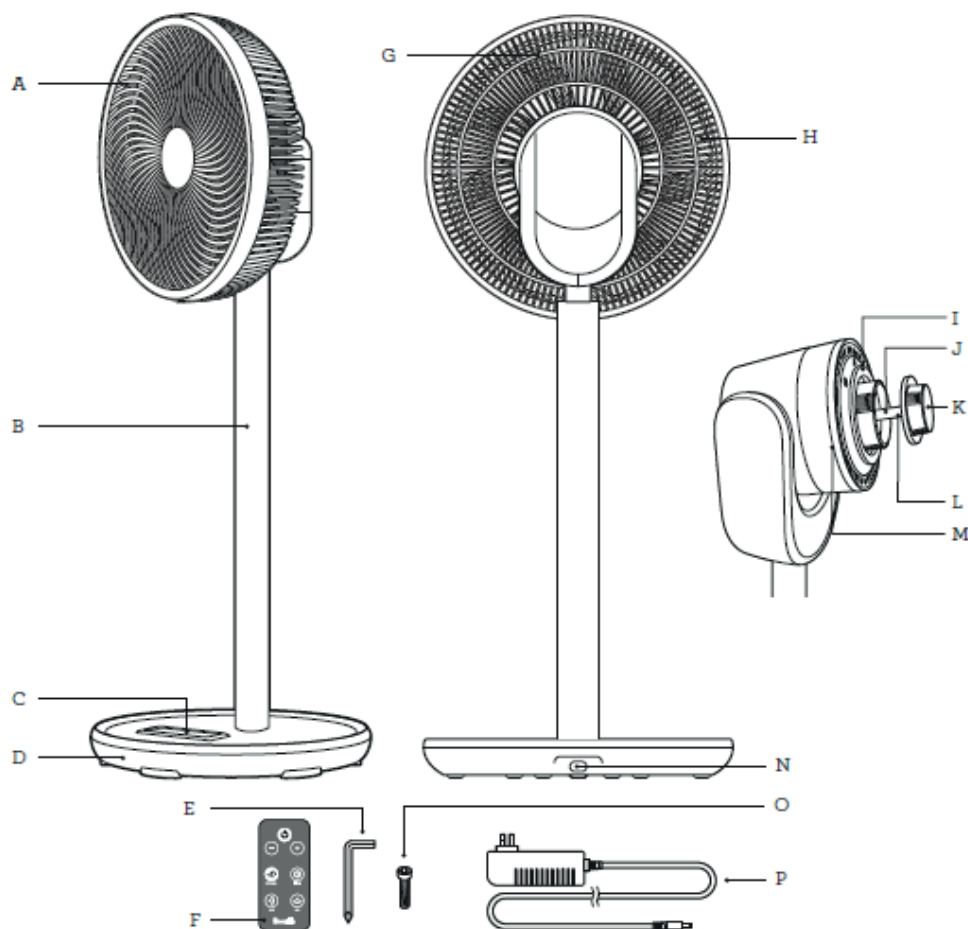

Français

Merci d'avoir acheté le circulateur-ventilateur Clean Air Optima[®] CA-408 Smart.

Nous vous souhaitons de nombreuses années de climat ambiant agréable et d'air intérieur sain avec ce produit Clean Air Optima[®] efficace et performant.

Assurez-vous que toutes les précautions de sécurité sont respectées lors de l'utilisation de cet appareil électrique, et ce, afin de garantir le bon fonctionnement de celui-ci. Ces instructions décrivent les consignes de sécurité à respecter lors du fonctionnement de l'appareil. Elles ont été conçues en vue de prévenir les blessures corporelles ainsi que les dommages susceptibles d'être causés à l'appareil.

Description de l'appareil

Les principaux composants de l'appareil sont les suivants :

- | | |
|---|--|
| A. Grille avant | I. Ecrou de blocage de la grille arrière |
| B. Tube de colonne | J. Arbre du moteur |
| C. Panneau de commande avec écran à LED | K. Capuchon d'hélice |
| D. Base | L. Goupille de l'arbre du moteur |
| E. Clé allen | M. Tête de motorisation du circulateur |
| F. Télécommande | N. Connecteur d'alimentation |
| G. Grille arrière | O. Vis |
| H. Pales de ventilateur | P. Adaptateur d'alimentation |

Avertissements de sécurité

Veillez à adopter les mesures suivantes afin de minimiser les risques de blessures corporelles dues par exemple à des chocs électriques ou un incendie. Lisez attentivement toutes les instructions et conservez ce manuel pour pouvoir vous y référer ultérieurement.

1. Uniquement pour l'intérieur. N'utilisez pas et n'entrez pas l'appareil à l'extérieur.
2. Utilisez la tension appropriée : CA 100V – 240V, 50/ 60Hz.
3. Débranchez l'appareil lorsque vous ne l'utilisez pas ou lorsque vous nettoyez des éléments internes ou externes de celui-ci.
4. Utilisez, entretenez et nettoyez l'appareil comme décrit dans ce manuel.
5. N'utilisez pas l'appareil si des dommages visibles sont présents sur le cordon électrique ou l'appareil lui-même. Ne réparez pas l'appareil vous-même en cas de dommages.
6. Veillez à ce que les sorties d'air soient toujours libres, exemptes de poussières, de cheveux et d'autres éléments susceptibles d'obstruer le débit d'air.
7. Maintenez vos cheveux, vêtements, bijoux ou doigts à distance des sorties d'air.
8. Soyez particulièrement attentif lorsque le ventilateur est utilisé à proximité d'enfants et veillez à ce que ceux-ci ne jouent pas avec l'appareil.
9. N'introduisez pas d'objets pointus à travers la grille, car cela pourrait entraîner des pannes ou des chocs électriques.
10. N'utilisez pas l'appareil à l'intérieur de locaux où sont entreposés des liquides ou des gaz inflammables, à proximité de sources de chaleur ou dans des pièces particulièrement humides comme des salles de bains.
11. Ne touchez l'appareil que lorsque vos mains sont sèches.
12. Veillez à ce que le ventilateur ne touche aucun obstacle lors de son oscillation.
13. Faites attention aux éventuels dommages causés au cordon d'alimentation. Ne déplacez jamais l'appareil en tirant sur le cordon d'alimentation.
14. Ne laissez pas les enfants toucher cet appareil.
15. Apportez les appareils mis au rebut aux points de collecte appropriés. Empêchez les enfants d'ouvrir l'appareil. L'appareil n'est pas un jouet. Les enfants ne peuvent utiliser l'appareil que sous la surveillance d'un adulte.
16. Cet appareil peut être utilisé par des enfants à partir de 8 ans ainsi que par des personnes disposant de capacités physiques, sensorielles ou mentales réduites, ou un manque d'expérience et de connaissances, à condition qu'ils soient surveillés ou qu'ils aient reçu des instructions concernant l'utilisation de l'appareil en toute sécurité et qu'ils en comprennent les dangers. Les enfants ne peuvent pas jouer avec l'appareil. Le nettoyage et l'entretien par l'utilisateur NE peuvent PAS être effectués par des enfants sans surveillance.
17. Si le cordon d'alimentation est endommagé, il doit être remplacé par le fabricant, son service après-vente ou une personne qualifiée afin d'éviter tout danger.
18. Ne placez pas cet appareil au-dessus ou à proximité d'une source de chaleur, telle qu'une plaque chauffante, un four ou un appareil de chauffage.
19. Ne laissez pas le cordon d'alimentation pendre sur le bord d'un banc ou d'une table, toucher des surfaces chaudes ou se nouer.
20. Ne dirigez pas la soufflerie directement sur des personnes âgées, des enfants ou des patients pendant une longue période.
21. Ne vaporisez pas de produits de nettoyage tels que des insecticides ou des produits anti-moustiques dans le ventilateur afin d'éviter d'endommager les matières plastiques.
22. Cet appareil est destiné à un usage domestique uniquement et non à un usage commercial ou industriel.
23. Assurez-vous que le ventilateur est hors tension avant de retirer le couvercle de protection.
24. Ne suspendez pas et ne montez pas le ventilateur au mur ou au plafond.
25. N'utilisez pas le ventilateur si le boîtier est endommagé.
26. N'avalez pas la pile, elle présente un risque de brûlure chimique.
27. Cet appareil contient une pile bouton. En cas d'ingestion, la pile bouton peut causer de graves brûlures internes en à peine 2 heures et entraîner des plaintes sévères, voire la mort.
28. Conservez les piles neuves et usagées hors de portée des enfants.
29. Si le compartiment des piles ne se ferme pas correctement, cessez d'utiliser l'appareil et gardez-le hors de portée des enfants.

30. Si vous pensez que des piles ont pu être avalées ou placées dans une partie quelconque du corps, consultez immédiatement un médecin.
31. Les piles contiennent des matériaux dangereux pour l'environnement, elles doivent être retirées de l'appareil avant sa mise au rebut et être éliminées en toute sécurité.
32. Ne déposez pas d'objets lourds sur l'appareil.
33. Ne vaporisez pas de produits de nettoyage tels que des répulsifs contre les insectes ou les moustiques dans le ventilateur pour éviter d'endommager le matériau plastique.
34. Évitez les endroits exposés à la lumière directe du soleil. Il y a en effet un risque de décoloration de l'appareil.

Assemblage

Alignez le connecteur situé en bas de colonne avec le connecteur situé au-dessus de la base anti-basculement et emboîtez-les (Fig. 1).

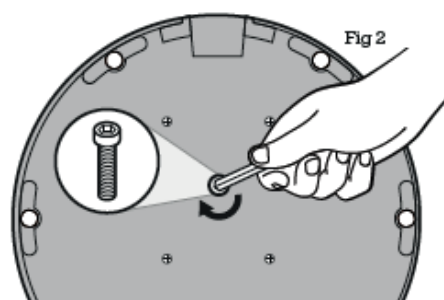
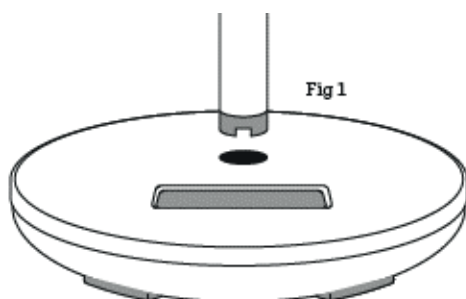

Abaissez délicatement la base anti-basculement assemblée sur le côté et serrez fermement l'assemblage à l'aide de la vis hexagonale et de la clé Allen fournie (Fig. 2). Redressez l'appareil en position verticale.

Branchez l'adaptateur d'alimentation dans le connecteur d'alimentation situé sur la base anti-basculement. Le circulateur d'air est maintenant prêt à l'emploi.

Remarque : Lorsque vous branchez le ventilateur pour la première fois, une alerte sonore (« BiBi ») indique que le ventilateur est correctement raccordé.

Comment positionner votre circulateur d'air

PÉRIODES CHAUDES :

L'air frais a tendance à descendre vers le sol. Par temps chaud, orientez le circulateur d'air vers un mur, en l'inclinant à mi-distance entre le plafond et le sol, et réglez-le sur une grande vitesse. Le circulateur refroidit efficacement la pièce en forçant l'air frais à se déplacer, créant ainsi des schémas de circulation d'air. Si vous utilisez un climatiseur, orientez le circulateur d'air depuis l'arrière de la pièce vers le bas du climatiseur à un angle de 30° pour intensifier l'air frais et le répartir plus rapidement et plus efficacement dans la pièce. Utilisez l'oscillation horizontale pour une répartition encore meilleure.

PÉRIODES FROIDES :

L'air chaud monte naturellement vers le plafond. Lorsqu'on utilise un appareil de chauffage, l'air chaud généré se déplace vers le haut. Orientez le ventilateur circulateur d'air vers le haut à un angle de 90°. En orientant le circulateur d'air vers le haut, vous ferez circuler l'air chaud pour le ramener vers l'air plus frais près du sol, ce qui permettra une meilleure répartition de la température ambiante.

UTILISATION DE VOTRE CIRCULATEUR D'AIR CLEAN AIR OPTIMA :

1. Placez le circulateur d'air sur une surface plane. Consultez la section « Comment positionner votre circulateur d'air » de ce manuel pour positionner l'appareil en fonction des besoins.
2. Branchez le cordon d'alimentation dans une prise de courant et mettez le bouton d'alimentation en marche. L'écran à LED s'allume pour indiquer la température ambiante actuelle. Le circulateur d'air est maintenant en mode veille.
3. Appuyez sur le bouton d'alimentation pour mettre le circulateur d'air en marche. Le circulateur d'air démarre automatiquement en mode NORMAL à la vitesse 1 du ventilateur. Pour revenir en mode veille à tout moment pendant le fonctionnement, appuyez sur le bouton d'alimentation.

ATTENTION:

N'insérez jamais vos doigts, des crayons ou d'autres objets dans les protections lorsque la fiche est branchée, surtout lorsque le circulateur d'air est en marche.

TEMPÉRATURE AMBIANTE DE LA PIÈCE :

Votre circulateur d'air Clean Air Optima intègre une sonde de température qui détecte la température de la pièce et l'affiche sur l'écran à LED. Le chiffre affiché n'est qu'une indication de la température ambiante et varie en fonction de l'emplacement du circulateur d'air dans la pièce.

L'écran à LED indique uniquement la température ambiante, ou alterne entre l'affichage de la température ambiante et le réglage en fonction du mode sélectionné.

Télécommande

1. Ouvrez le couvercle du compartiment à piles situé à l'arrière de la télécommande pour placer la pile. (Voir l'illustration 1).
2. Pour installer la pile : faites glisser vers la droite la « languette de sécurité » située au bas de la télécommande et retirez ensuite la pile. (Voir l'illustration 1). Insérez la pile avec la polarité correcte. (Voir l'illustration 2).
3. Remplacez le couvercle du compartiment à piles sur la télécommande.

Télécommande

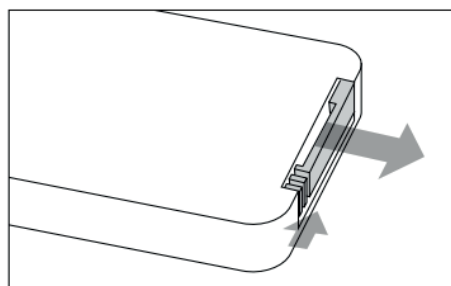

(Illustration 1)

Couvercle du compartiment à piles (CR2032)

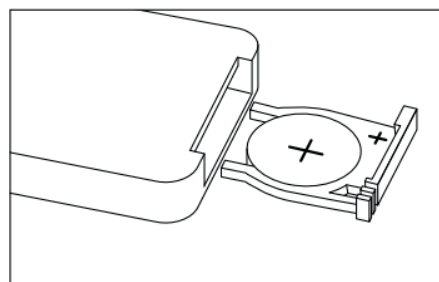

((Illustration 2))

Caractéristiques

1. Boutons de commande tactile
2. 12 Vitesses de ventilation
3. Débit d'air puissant de 8 m/s
4. Débit d'air du ventilateur jusqu'à 1528 m³/h
5. Fonction d'oscillation, pivotement automatique dans le sens horizontal jusqu'à 90°, pivotement automatique dans le sens vertical jusqu'à 90°.
6. Minuterie : 1-8 heures
7. Mode Repos.
8. Télécommande
9. Fonction WIFI

Panneau de contrôle / Mode d'emploi



Remarque : Lorsque vous branchez le ventilateur pour la première fois, une alerte sonore (« BiBi ») indique que le ventilateur est correctement raccordé.





MARCHE/ARRÊT (Alimentation)

Appuyez sur le bouton d'alimentation pour activer l'appareil.
Appuyez à nouveau sur le bouton d'alimentation pour l'éteindre.
L'écran affiche la température uniquement lorsque l'appareil est éteint.



Bouton Vitesse

En appuyant sur le bouton Vitesse, vous pouvez modifier le niveau de vitesse avec le bouton  et le bouton . Les 12 vitesses du ventilateur offrent un flux d'air individuel.



Bouton MODE

Le mode NATURAL génère une brise légère pour maintenir la température du corps, en simulant le rythme du souffle du vent et en alternant automatiquement les vitesses de vent selon des cycles préprogrammés.

Smart Mode:

Si la température ambiante dépasse 35°C, le ventilateur tournera aux vitesses 10, 11 et 12.

Si la température ambiante est comprise entre 29°C et 34°C, le ventilateur tournera aux vitesses 7, 8 et 9.

Si la température ambiante est comprise entre 26°C et 28°C, le ventilateur tournera aux vitesses 4, 5 et 6.

Si la température ambiante descend en dessous de 25°C, le ventilateur tournera aux vitesses 1, 2 et 3.



Minuterie

Appuyez sur le bouton Minuterie afin de régler la minuterie sur un arrêt automatique de l'appareil dans une plage comprise entre 1 et 8 heures. Le nombre d'heures sélectionné s'affiche sur l'écran de la minuterie.



Oscillation horizontale

Appuyez sur "", pour faire osciller le ventilateur automatiquement vers la gauche et vers la droite.



Oscillation verticale

Appuyez sur "", pour faire osciller le ventilateur automatiquement vers le haut et vers le bas.



Fonction Wi-Fi

Lorsque l'appareil est allumé, maintenez enfoncé le bouton Mode pendant 3 secondes jusqu'à ce qu'il émette un bip. L'indicateur WiFi clignotera rapidement après 3 secondes et vous pourrez configurer le réseau dans le mode par défaut de l'application. S'il n'est pas connecté dans les 3 minutes, l'indicateur WiFi s'éteindra. Pour vous reconnecter, vous devez appuyer et maintenir le bouton 'Mode' pendant 3 secondes jusqu'à ce qu'il émette un bip pour réinitialiser le module WiFi, l'indicateur WiFi clignotera rapidement et vous pourrez redémarrer pour configurer le réseau en mode par défaut.

Fonctionnement avec l'application Clean Air Optima®

Connectivité

Compatibilité smartphone et tablette :



Appareils iPhone, iPad et Android

L'appareil se connecte par le wifi à l'application :

CleanAirOptima

Attention : Le routeur doit être réglé sur la bande de fréquence de 2,4 GHz. Si le routeur est réglé sur 5,0 GHz, il est impossible d'établir une connexion.

Configurer la connexion wifi

1. Téléchargez et installez l'application « CleanAirOptima » dans l'App Store ou le Google Play Store.
2. Créez un compte et connectez-vous.
3. Le routeur doit être réglé sur la bande de fréquence de 2,4 GHz. Si le routeur est réglé sur 5,0 GHz, il est impossible d'établir une connexion.
4. Assurez-vous que le Bluetooth est activé sur votre smartphone.
5. Branchez la fiche de l'appareil dans la prise électrique et mettez-le sous tension. L'indicateur WiFi clignote. Si le voyant WiFi ne clignote pas, appuyez sur le bouton MODE pendant 3 secondes. Ensuite, le voyant WIFI clignotera rapidement. Si le voyant WIFI clignote rapidement, l'appareil est prêt à se connecter.
6. Assurez-vous que votre smartphone ou tablette est correctement connecté à votre réseau wifi.
7. Ouvrez l'application « CleanAirOptima » et cliquez sur « Ajouter un appareil » . Votre appareil est répertorié dans la liste et vous pouvez le sélectionner. Sinon, choisissez 'Auto Scan' . Suivez les instructions à l'écran pour connecter l'appareil à votre réseau.
8. Choisissez l'option « Ajouter l'appareil Clean Air Optima® » dans l'application, suivez les instructions de l'application.
9. Lorsque l'appareil est couplé, le témoin wifi reste  allumé en permanence.
10. Une fois la configuration réussie, vous pouvez utiliser l'application Clean Air Optima® pour faire fonctionner l'appareil.

Remarque :

- Si votre réseau par défaut a changé, réinitialisez la connexion wifi, suivez les étapes 1 à 9 de la section « Configurer la connexion wifi ».
- Si vous souhaitez coupler plusieurs appareils à votre smartphone ou tablette, vous devez les appairer l'un après l'autre.
- Assurez-vous que la distance entre votre smartphone ou tablette et l'appareil est inférieure à 5 mètres et qu'il n'y a pas d'obstacles entre eux. Assurez-vous également d'être dans la même pièce que l'appareil.

Pour réinitialiser la fonction wifi :

- Réinitialisez le wifi en appuyant sur le bouton 'Mode' pendant 3 secondes jusqu'à ce que le témoin du wifi clignote rapidement.



Connecter des appareils à plusieurs téléphones

Note : L'autre personne doit d'abord installer l'app Clean Air Optima[®] sur son téléphone et créer un nouveau compte.

Partager l'appareil en donnant un accès limité :

Vous pouvez choisir de partager un appareil avec plusieurs personnes.

Chacune de ces personnes y aura alors accès, mais n'aura pas le droit de gérer les paramètres.

Suivez les instructions ci-dessous pour partager l'appareil avec plusieurs personnes :

1. Sélectionnez l'appareil concerné.
2. Cliquez sur le crayon ou les trois points dans le coin supérieur droit.
3. Sélectionnez « Partager l'appareil ».
4. Choisissez « Ajouter un partage ».
5. Choisissez la méthode de partage, par exemple par e-mail, WhatsApp, SMS, etc., et continuez.
6. L'appareil apparaîtra automatiquement dans l'app Clean Air Optima[®] ouverte avec l'autre compte.

Partager le dispositif avec un accès complet :

Vous pouvez ajouter une ou plusieurs personnes à votre gestion domestique.

Chacune d'elles aura alors accès à tous vos appareils déjà reliés et disposera de tous les droits et autorisations. Vous restez cependant toujours l'administrateur principal.

Suivez les instructions ci-dessous pour ajouter quelqu'un à votre gestion domestique :

1. Ouvrez l'app Clean Air Optima[®] et allez dans « Moi ».
2. Choisissez ensuite « Home Management ».
3. Choisissez « Créer une maison ».
4. Sélectionnez la « Maison » concernée et « Ajouter un membre ».
5. Choisissez la méthode de partage, par exemple par e-mail, WhatsApp, SMS, etc., et continuez.
6. La « Maison » correspondante apparaîtra automatiquement dans l'app Clean Air Optima[®] de la personne avec laquelle vous avez partagé votre « Maison ».
7. Sur l'autre compte :
Ouvrez la page d'accueil de l'app Clean Air Optima[®]. Dans le coin supérieur gauche, sélectionnez la « Maison ».

Nettoyage et entretien

L'accumulation de poussières et de saletés à l'arrière de l'appareil exerce une influence négative sur les performances du ventilateur. Le nettoyage de la partie arrière du ventilateur au moins une fois par mois pour obtenir des performances optimales. Ce ventilateur est très sûr et facile à nettoyer :

1. Mettez l'appareil hors tension et débranchez le cordon d'alimentation.
2. En cas d'utilisation continue (24 heures par jour) dans des conditions normales, nous vous conseillons de nettoyer les poussières accumulées une fois par semaine au niveau de l'entrée d'air à l'arrière de l'appareil et au moins une fois par mois au niveau de la sortie d'air. Nettoyez une fois par mois la surface extérieure de l'appareil à l'aide d'un chiffon.
3. Si nécessaire, vous pouvez utiliser un chiffon doux avec un produit de nettoyage neutre dissous dans de l'eau chaude (t° inférieure à 50°C) pour nettoyer la partie extérieure du ventilateur. Séchez soigneusement.
4. Si le ventilateur n'est pas utilisé durant une période prolongée, nous vous conseillons de nettoyer soigneusement l'appareil et de le laisser ensuite sécher. L'appareil doit être stocké dans un endroit frais et sec. Placez un sac sur l'appareil pour éviter la poussière.

Dépannage

Vous trouverez ci-dessous un guide de dépannage destiné à vous aider à résoudre tous les problèmes que vous pourriez rencontrer en utilisant le **circulateur-ventilateur Clean Air Optima[®] CA-408 Smart**.

Problème	Cause possible	Solution
L'appareil ne s'allume pas.	Le cordon d'alimentation ne se raccorde pas correctement. Le cordon d'alimentation ou la fiche d'alimentation peuvent être endommagés.	Raccordez correctement la fiche d'alimentation sur la prise de courant. Vérifiez que le cordon d'alimentation et la fiche ne sont pas endommagés.
L'appareil fait beaucoup de bruit ou vibre.	L'appareil est installé de travers.	Assurez-vous que l'appareil est installé en position verticale.
L'appareil ne fonctionne pas ou avec une capacité réduite.	Vérifiez les filtres pour la contamination. Vérifiez les distances minimales aux murs et aux objets.	Nettoyez ou remplacez les filtres si nécessaire. Éloignez l'appareil des murs et des objets.
L'appareil ne répond pas à la télécommande	Il y a des obstacles entre l'appareil et la télécommande. Batterie installée correctement.	Éliminer les obstacles et assurer un contact visuel entre la télécommande et l'appareil. Vérifiez l'état de charge de la batterie.
L'appareil ne fonctionne pas avec l'application Clean Air Optima[®] .	Le smartphone ou la tablette n'est pas connecté au réseau wifi. L'appareil n'a pas de connexion au réseau.	Éteignez l'appareil et réinitialisez le wifi sur l'appareil en appuyant sur le bouton Mode pendant 3 secondes jusqu'à ce que le témoin du wifi clignote rapidement. Ensuite, suivez les étapes 4 à 8 du chapitre Fonctionnement avec l'application Clean Air Optima[®] .

AVERTISSEMENT

Si les solutions préconisées ci-dessus ne fonctionnent pas, veuillez contacter le support technique Clean Air Optima[®] au numéro de téléphone correspondant à votre région. N'essayez pas de démonter, de remonter ou de réparer l'appareil, car cela pourrait avoir pour effet d'annuler la garantie.

Spécifications

Modèle	CA-408 Smart
Tension nominale	100-240V, 50/ 60Hz
Puissance nominale	26W
Niveau sonore	Ventilateur silencieux <10 dB(A) (Faible)
Capacité du ventilateur	≥ 1528 m ³ /h
Vitesse de l'air	8m /s
Dimensions	285x285x702 mm
Poids	2,5 kg
Couleur	Design en bois avec ventilateur noir
Type de réseau WI-FI	Bande de fréquence 2,4GHz
Conforme à la réglementation de l'UE	CE / WEEE / RoHS



Renseignez-vous auprès de votre détaillant ou de votre municipalité afin d'obtenir des informations mises à jour sur l'évacuation de l'emballage et de l'appareil.

Service après-vente

CERTIFICAT DE GARANTIE DU circulateur-ventilateur Clean Air Optima® CA-408 Smart.

Date d'achat :
Nom du client :
Adresse :
Téléphone :
E-mail :
Nom du revendeur :
Adresse :

1. Veuillez remplir intégralement le présent certificat de garantie. Envoyez-le avec la facture et l'appareil, port payé et dans l'emballage d'origine, à votre distributeur. Assurez-vous d'inclure l'affranchissement de retour approprié pour le colis.
2. Veuillez joindre une brève description du dommage, de la panne ou du dysfonctionnement, ainsi que les circonstances à l'origine de ces problèmes.

Le **Clean Air Optima CA-408 Smart** est soumis à des procédures d'essai strictes avant de quitter l'usine. Si, dans les deux ans à compter de la date d'achat, le produit ne fonctionne pas conformément aux spécifications en raison de défauts d'usine, l'acheteur a droit à la réparation ou au remplacement gratuit des pièces défectueuses sur simple présentation de cette garantie (à condition que le dysfonctionnement ou les dommages à l'appareil et/ou à ses éléments soient survenus dans des conditions normales de fonctionnement). Ce qui est couvert par la garantie : Toutes les pièces défectueuses, en raison d'un défaut de matériel ou de fabrication. Durée : deux ans à compter de la date d'achat. Ce que nous ferons : Réparer ou remplacer toute pièce défectueuse.

Autres conditions

Les dispositions de la présente garantie remplacent toute autre garantie écrite, expresse ou implicite, écrite ou orale, y compris toute garantie de qualité marchande ou d'adaptation à un usage particulier. La responsabilité maximale du fabricant ne peut pas excéder le prix d'achat réel que vous avez payé pour le produit. En aucun cas, le fabricant ne pourra être tenu responsable de dommages spéciaux, accidentels, consécutifs ou indirects. Cette garantie ne couvre pas les défaillances résultant d'une utilisation ou d'un entretien inapproprié ou déraisonnable, d'un montage incorrect, d'un accident ou de catastrophes naturelles, d'un emballage inadéquat, ou d'une falsification, altération ou modification non autorisée, tel que déterminés à notre seule discrétion.

La présente garantie est nulle si l'étiquette portant le numéro de série a été retirée ou effacée.

Clean Air Optima International B.V.
David Ricardostraat 9-7 / 9-9
7559 SH Hengelo (ov)
Pays-Bas
Tél. : + 31 (0) 74 - 2670145
E-mail : info@cleanairoptima.com
Site Web : www.cleanairoptima.com

Merci de votre lecture !



Partagez vos commentaires sur le
circulateur-ventilateur Clean Air Optima® CA-408 Smart sur le site :
www.cleanairoptima.com



Pour la foire aux questions concernant le CA-408 Smart, rendez-vous sur la page
www.cleanairoptima.com et recherchez le
CA-408 Smart



Télécharger le mode d'emploi au format PDF sur :
www.cleanairoptima.com/info/manuals



Regardez toutes les vidéos
des produits Clean Air Optima® sur :
www.youtube.com

Clean Air Optima International B.V. | David Ricardostraat 9-7 / 9-9 | 7559 SH Hengelo (ov)
Pays-Bas | Téléphone : +31 (0) 74 - 2670145

Clean Air Optima Germany GmbH | Enschedestraße 14 | 49029 Nordhorn | Allemagne
Téléphone : +49 (0) 5921 879-121

Courriel : info@cleanairoptima.com

Internet : www.cleanairoptima.com

CA-408 Smart / Descripción del aparato

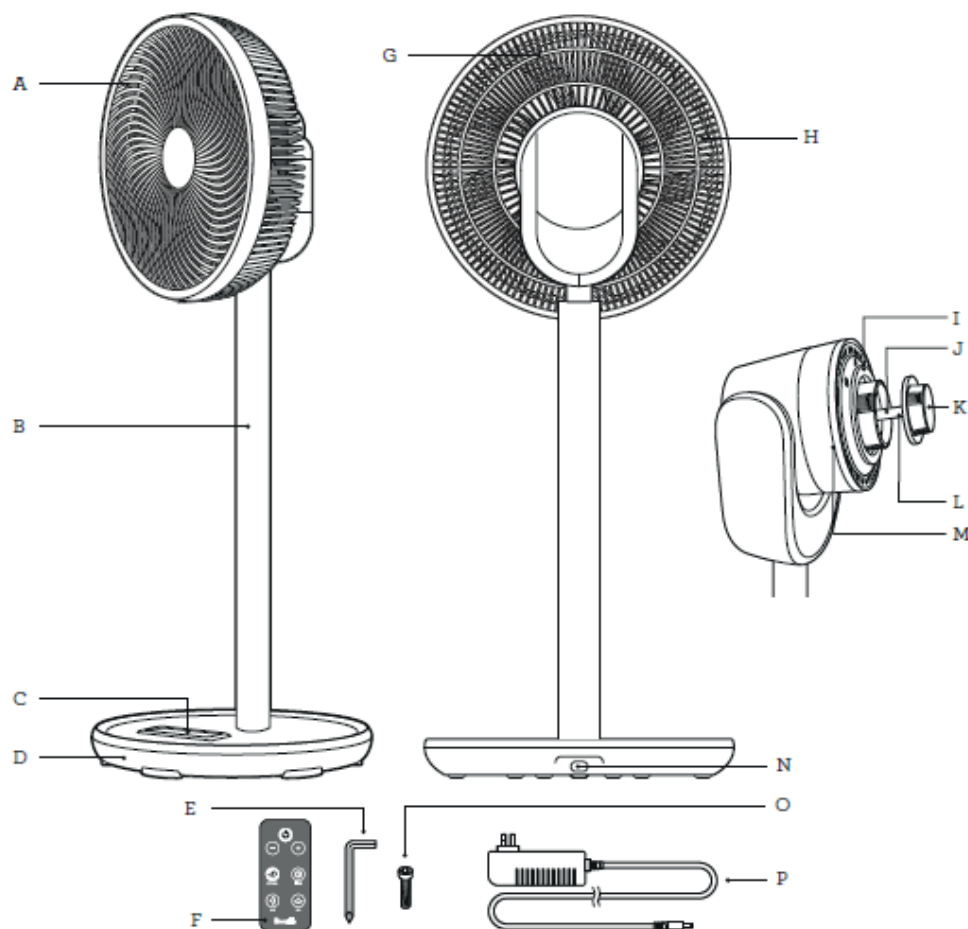

Español

Gracias por la compra del ventilador-circulador CA-408 Smart de Clean Air Optima®.

Con este eficiente y eficaz producto de Clean Air Optima® disfrutará de una agradable climatización y un aire saludable en su interior durante muchos años.

Asegúrese de seguir todas las precauciones de seguridad al utilizar este aparato eléctrico para el correcto funcionamiento del mismo. Estas instrucciones describen las precauciones de seguridad que deben observarse durante el uso del aparato. Su propósito es evitar lesiones o daños en el aparato.

Descripción del aparato

El aparato consta de los siguientes componentes principales:

- | | |
|--------------------------------------|---------------------------------------|
| A. Rejilla delantera | I. Contratuerca de la rejilla trasera |
| B. Columna del pedestal | J. Eje del motor |
| C. Panel de control con pantalla LED | K. Tapa de las aspas |
| D. Base | L. Pasador del eje del motor |
| E. Llave allen | M. Cabezal del motor del circulador |
| F. Mando a distancia | N. Toma de corriente |
| G. Rejilla trasera | O. Tornillo |
| H. Aspas del ventilador | P. Adaptador de corriente |

Advertencias de seguridad

Tome las siguientes medidas para minimizar el riesgo de lesiones personales causadas, por ejemplo, por descargas eléctricas o incendios. Lea atentamente todas las instrucciones y conserve este manual para futuras consultas.

1. Solo para uso en interior. No utilizar ni almacenar al aire libre.
2. Use el voltaje adecuado: CA 100 V - 240 V, 50/ 60 Hz.
3. Desenchufe el aparato cuando no lo utilice o cuando limpie tanto el interior como el exterior.
4. Utilice, mantenga y limpie el aparato como se describe en este manual.
5. No utilice el aparato cuando haya daños visibles en el cable eléctrico o en el propio aparato. No repare usted mismo el aparato en caso de avería.
6. Asegúrese de que las salidas de aire estén siempre libres, límpielas de polvo, pelo y cualquier otra cosa que obstruya el flujo de aire y las salidas de aire.
7. Mantenga el pelo, la ropa, las joyas y los dedos alejados de las salidas de aire.
8. Preste especial atención cuando el ventilador se utilice cerca de niños, y evite que estos jueguen con él.
9. No introduzca objetos punzantes por la rejilla, ya que puede provocar averías o descargas eléctricas.
10. No utilice el aparato en habitaciones donde se almacenen líquidos o gases inflamables, cerca de fuentes de calor o en habitaciones especialmente húmedas como el cuarto de baño.
11. No toque el aparato con las manos mojadas.
12. Asegúrese de que el ventilador no toca ningún obstáculo al oscilar.
13. Preste atención a los daños en el cable eléctrico. No tire nunca del cable del aparato.
14. No permita que los niños toquen el aparato.
15. Lleve los aparatos desechados a los puntos de recogida correspondientes. Evite que los niños abran el aparato. Este aparato no es un juguete. Los niños solo pueden utilizarlo bajo la vigilancia de un adulto.
16. Este aparato puede ser utilizado por niños a partir de 8 años y por personas con capacidades físicas, sensoriales o mentales reducidas o con falta de experiencia y conocimientos si han recibido supervisión o instrucciones relativas al uso del aparato de forma segura y comprenden los peligros que conlleva. Los niños no deben jugar con el aparato. La limpieza y el mantenimiento del usuario NO deben ser realizados por niños sin supervisión.
17. Si el cable de alimentación está dañado, debe ser sustituido por el fabricante, el servicio posventa o un profesional cualificado.
18. No coloque este aparato sobre o cerca de fuentes de calor, como placas calientes, hornos o calefactores.
19. No deje el cable de alimentación colgando del borde de sillas, mesas, etc., evite que toque superficies calientes o se enrosque.
20. No deje a personas mayores, niños o personas enfermas directamente frente al ventilador durante mucho tiempo.
21. No pulverice productos de limpieza como repelentes de insectos o mosquitos en el ventilador; podría dañar el material de plástico.
22. Este aparato está destinado exclusivamente a uso doméstico, no a uso comercial ni industrial.
23. Asegúrese de que el ventilador está desenchufado de la red eléctrica antes de retirar la cubierta protectora.
24. No cuelgue ni monte el ventilador en la pared ni en el techo.
25. No utilice el ventilador si la carcasa está dañada.
26. No ingiera la pila; puede provocar quemaduras químicas.
27. Este aparato contiene una pila de tipo botón. La ingestión de la pila puede causar quemaduras internas graves en solo 2 horas y provocar dolencias graves o incluso la muerte.
28. Mantenga las pilas nuevas y usadas fuera del alcance de los niños.
29. Si el compartimento de las pilas no cierra bien, deje de utilizar el aparato y manténgalo fuera del alcance de los niños.
30. Si cree que las pilas pueden haber sido ingeridas o introducidas en cualquier parte del cuerpo, busque atención médica inmediatamente.

31. Las pilas contienen materiales nocivos para el medio ambiente, por lo que deben retirarse del aparato antes de desguazarlo y desecharse de forma segura.
32. No coloque objetos pesados sobre el aparato.
33. No rocíe agentes de limpieza como repelentes de insectos o mosquitos en el ventilador para evitar dañar el material plástico.
34. Evite los lugares con luz solar directa. Puede descolorarse.

Montaje

Introduzca por la parte inferior la columna del pedestal en la parte superior de la base antivuelco (Fig. 1).

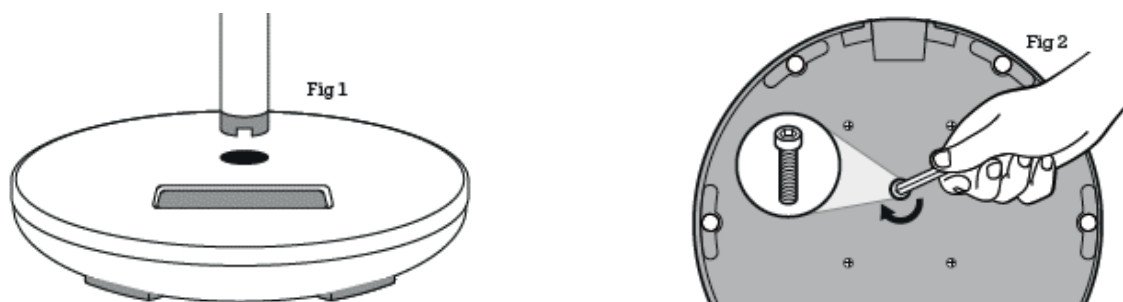

Gire con cuidado la base antivuelco y apriete bien el conjunto con el tornillo hexagonal y la llave allen suministrados (Fig. 2). Dele la vuelta al conjunto hasta colocarlo en posición vertical.

Conecte el adaptador de corriente a la toma de corriente situada en la base antivuelco. El circulador de aire ya está listo para su uso.

Nota: Al enchufar el ventilador por primera vez, un doble aviso acústico indica que el ventilador está correctamente conectado.

Dónde colocar el circulador de aire

MESES CALUROSOS:

El aire frío tiende a quedarse abajo. Cuando haga calor, ponga el circulador de aire a alta velocidad orientado hacia una pared, en un ángulo entre el techo y el suelo. El circulador enfriará la estancia forzando el movimiento del aire frío, creando patrones de circulación de aire.

Si utiliza un aparato de aire acondicionado, coloque el circulador en la parte posterior de la estancia y diríjalo hacia la parte inferior del aparato de aire acondicionado en un ángulo de 30°; de esta forma intensificará el aire frío y lo distribuirá de manera más rápida y eficaz. Utilice la oscilación horizontal para una distribución aún mejor.

MESES FRÍOS:

El aire caliente sube de forma natural hacia el techo. Si utiliza calefacción, el aire caliente se desplazará hacia arriba. Dirija el circulador de aire hacia arriba en un ángulo de 90°. Al orientar el circulador de aire hacia arriba, el aire caliente circulará con el aire más frío cerca del suelo, lo que hará que se distribuya mejor la temperatura ambiente.

FUNCIONAMIENTO DEL CIRCULADOR DE AIRE CLEAN AIR OPTIMA:

1. Coloque el circulador de aire sobre una superficie plana. Consulte la sección Dónde colocar el circulador de aire para determinar la posición en función de sus necesidades.
2. Enchufe el cable de alimentación en una toma de corriente y pulse el botón de encendido. La pantalla LED se encenderá, mostrando la temperatura ambiente de la estancia. El circulador de aire estará en ese momento en modo de reposo.
3. Pulse el botón de encendido para encender el circulador de aire. El circulador de aire se pondrá en marcha automáticamente en modo NORMAL a la velocidad 1. Puede volver al modo de reposo en cualquier momento, pulsando el botón de encendido.

PRECAUCIÓN:

Tenga mucho cuidado de no introducir los dedos ni ningún objeto, como lápices o cualquier otra cosa, a través de las protecciones cuando el aparato esté en marcha, o simplemente enchufado.

TEMPERATURA AMBIENTE:

El circulador de aire Clean Air Optima está equipado con un sensor que detecta la temperatura ambiente, la cual puede verse en la pantalla LED. La cifra mostrada es solo una indicación de la temperatura ambiente actual y variará en función de la ubicación del circulador en la estancia. La pantalla LED puede mostrar bien únicamente la temperatura ambiente, bien las variaciones de temperatura y el ajuste en función del modo seleccionado.

Mando a distancia

1. Abra la tapa de la pila situada en la parte posterior del mando a distancia para colocar la pila (ilustración 1).
2. Para colocar la pila: deslice hacia la derecha la “pestaña de seguridad” de la parte inferior del mando a distancia; a continuación, saque el soporte de las pilas (ilustración 1).
Inserte la pila con la polaridad correcta (ilustración 2).
3. Vuelva a colocar la tapa de las pilas en el mando a distancia.

Mando a distancia

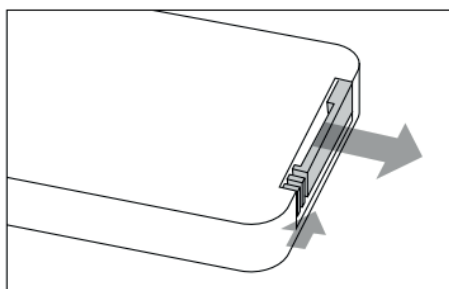

(Ilustración 1)

Tapa de las pilas (CR2032)

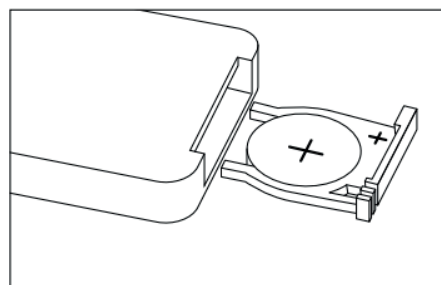

(Ilustración 2)

Funciones

1. Botones de control táctiles
2. 12 velocidades
3. Corriente de aire intensa de 8 m/s
4. Caudal de aire del ventilador hasta 1528 m³/h
5. Función de oscilación, oscilación automática en dirección horizontal hasta 90°, oscilación automática en dirección vertical hasta 90°.
6. Temporizador: 1-8 horas
7. Modo de flujo de aire en reposo
8. Mando a distancia
9. Función WIFI

Panel de control / Instrucciones de uso

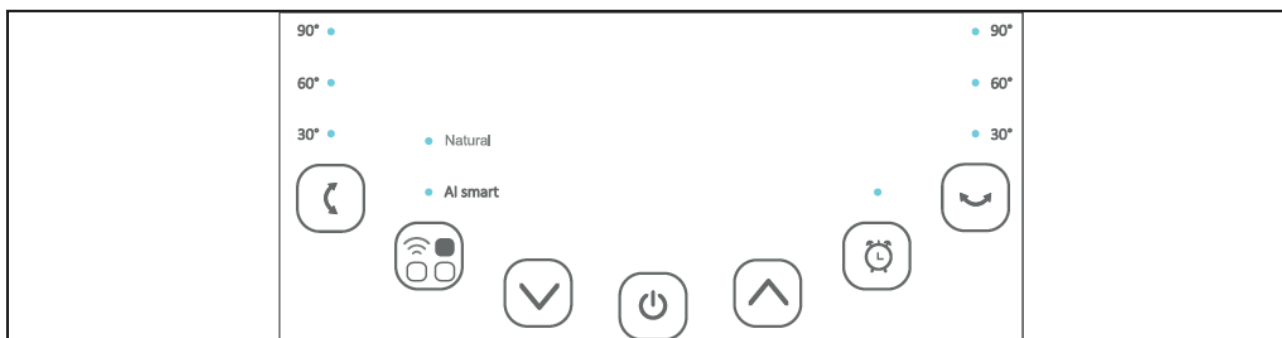

Nota: Al enchufar el ventilador por primera vez, un doble aviso acústico indica que el ventilador está correctamente conectado.



Encendido/Apagado (Alimentación)

Pulse el botón de encendido para encender el aparato.

Para apagarlo, pulse de nuevo el botón de encendido.

La pantalla solo muestra la temperatura cuando el dispositivo está apagado.



Botón de Velocidad

Pulsando el botón de velocidad, puede cambiar la velocidad del ventilador con los botones **▲** y **▼**. El ventilador cuenta con 12 velocidades distintas.



Botón de modo

El modo NATURAL genera una suave brisa para mantener la temperatura corporal, mediante la simulación del soplado del viento, alternando automáticamente la velocidad según ciclos preprogramados.

Smart modo:

Si la temperatura ambiente supera los 35°C, el ventilador girará a las velocidades 10, 11 y 12.

Si la temperatura ambiente está entre 29°C y 34°C, el ventilador girará a las velocidades 7, 8 y 9.

Si la temperatura ambiente está entre 26°C y 28°C, el ventilador girará a las velocidades 4, 5 y 6.

Si la temperatura ambiente cae por debajo de 25°C, el ventilador girará a las velocidades 1, 2 y 3.



TEMPORIZADOR

Pulse el botón del Temporizador para ajustar el temporizador a “cambio automático” en un intervalo de 1 y 8 horas. El número de horas seleccionado puede leerse en la pantalla del temporizador.



Oscilación horizontal

Pulse “”, y el aparato oscilará a izquierda y derecha automáticamente.



Oscilación vertical

Pulse “”, y el aparato oscilará hacia arriba y hacia abajo automáticamente.



Función WIFI

Con el aparato encendido, mantenga pulsado el botón de modo durante 3 segundos hasta que emita un pitido. El indicador WiFi parpadeará rápidamente después de 3 segundos, tras lo cual podrá configurar la red en el modo por defecto de la aplicación. Si no se conecta en 3 minutos, el indicador WiFi se apagará. Para conectarse de nuevo, debe mantenerse pulsado el botón de modo durante 3 segundos, hasta que emita un pitido, para reiniciar el módulo WiFi; el indicador WiFi parpadeará rápidamente y podrá reiniciarse para configurar la red en el modo por defecto.

Funcionamiento con la aplicación Clean Air Optima®



Conectividad

Compatibilidad con smartphone y tableta:
dispositivos iPhone, iPad y Android

El aparato se conecta a través de WiFi con la aplicación:
CleanAirOptima

Atención: El enrutador debe configurarse en la banda ancha de 2,4 GHz. Si el enrutador está configurado en 5,0 GHz, es imposible establecer una conexión.

Configurar la conexión WiFi

1. Descargue e instale la aplicación "CleanAirOptima" en App Store o Google Play Store.
2. Cree una cuenta e inicie sesión.
3. El router debe estar configurado en la banda ancha de 2,4 GHz. Si el router está configurado a 5,0 GHz, no podrá establecerse ninguna conexión.
4. Asegúrese de que está activado el Bluetooth en su smartphone.
5. Asegúrese de que su smartphone o tableta esté conectado correctamente a su red WiFi.
6. Enchufe el aparato a la corriente y enciéndalo. Presione el botón de modo durante 3 segundos, la luz WiFi comenzará a parpadear.
7. Abra la aplicación 'CleanAirOptima' y haga clic en 'Añadir dispositivo' . Su dispositivo aparece en la lista y puede seleccionarlo. De lo contrario, elija 'Escaneado automático' . Siga las instrucciones de la pantalla para conectar el dispositivo a su red.
8. Seleccione Clean Air Optima® en la aplicación y siga las instrucciones de esta.
9. Cuando el aparato esté sincronizado, el indicador WiFi  quedará encendido.
10. Una vez finalizada la configuración, podrá usar el aparato mediante la aplicación Clean Air Optima®.

Nota:

- Si su red predeterminada ha cambiado, restablezca la conexión WiFi, siguiendo los pasos del 1 al 9 en la sección 'Configurar conexión WiFi'.
- Si desea emparejar varios aparatos con su smartphone o tableta, debe hacerlo uno tras otro.
- Asegúrese de que la distancia entre su smartphone o tableta y el aparato sea inferior a 5 metros y que no haya obstáculos. También asegúrese de estar en la misma habitación que el aparato.

Restablecer la función WiFi:

- El aparato debe estar Presione el botón de modo durante 3 segundos, la luz WiFi comenzará a parpadear.



Conecte los dispositivos a varios teléfonos

Nota: En primer lugar, la otra persona debe instalar la aplicación Clean Air Optima® en su teléfono y crear una nueva cuenta.

Comparta el dispositivo con acceso limitado:

Puede optar por compartir un dispositivo con varias personas.

Esta persona tendrá entonces acceso, pero no podrá gestionar todos los ajustes.

Siga las instrucciones que aparecen a continuación para compartir el dispositivo con varias personas:

1. Vaya al dispositivo correspondiente.
2. Vaya al lápiz o a los tres puntos de la parte superior derecha.
3. Seleccione "Compartir dispositivo".
4. Seleccione "Añadir uso compartido".
5. Elija el método para compartir, por ejemplo, por correo electrónico, whatsapp, sms, etc. y continúe.
6. El dispositivo aparecerá automáticamente en la aplicación Clean Air Optima® con la otra cuenta.

Comparta el dispositivo con acceso total:

Puede añadir una o varias personas a la gestión de su casa.

Dichas personas tendrán entonces acceso a todos los dispositivos que ya están vinculados y tendrán todos los derechos y permisos. Usted seguirá siendo siempre el administrador principal.

Siga las siguientes instrucciones para añadir a alguien a la gestión de su casa:

1. Abra la aplicación Clean Air Optima® y vaya a "Yo".
2. A continuación, elija "Gestión de la casa".
3. Elija "Crear casa".
4. Seleccione la "Casa" correspondiente y "Añadir miembro".
5. Elija el método para compartir, por ejemplo, por correo electrónico, whatsapp, sms, etc. y continúe.
6. La "Casa" correspondiente aparecerá automáticamente en la aplicación Clean Air Optima® de la persona con la que se haya compartido la "Casa".
7. En la otra cuenta:
Vaya a la pantalla de inicio desde la aplicación Clean Air Optima®. Vaya a la parte superior izquierda y seleccione la opción "Casa".

Limpeza y mantenimiento

La acumulación de polvo y suciedad en la parte trasera del aparato afecta al rendimiento del ventilador. Es necesario limpiar la parte trasera del ventilador al menos una vez al mes para obtener un rendimiento óptimo. Este ventilador es muy seguro y fácil de limpiar:

1. Apague el aparato y desenchúfelo.
2. Si se utiliza de forma continuada (24 horas/día) en circunstancias normales, aconsejamos limpiar el polvo acumulado una vez a la semana en la entrada de aire de la parte trasera del aparato y al menos una vez al mes en la salida de aire. Limpie una vez al mes la superficie exterior con un paño.
3. Si es necesario, puede utilizar un paño suave con un producto de limpieza neutro disuelto en agua tibia (por debajo de 50°) para limpiar la parte exterior del ventilador. Seque con cuidado.
4. Si el ventilador no se utiliza durante un periodo de tiempo prolongado, aconsejamos limpiar el aparato con cuidado y dejarlo secar. El aparato debe guardarse en un lugar fresco y seco. Coloque una bolsa sobre el aparato para evitar el polvo.

Solución de problemas

La siguiente es una guía de solución de problemas para ayudarle a resolver cualquier problema que pueda tener con los ventiladores de columna **ventilador-circulador CA-408 Smart de Clean Air Optima[®]**.

Problema	Posible causa	Solución
El aparato no se enciende.	El cable de alimentación no está conectado correctamente. El cable de alimentación o el enchufe pueden estar dañados.	Conecte correctamente el enchufe y la toma de corriente. Compruebe si el cable de alimentación y el enchufe están dañados.
El aparato hace mucho ruido o vibra.	El aparato está torcido.	Asegúrese de que el aparato está instalado en posición vertical.
El aparato no funciona o lo hace con capacidad reducida.	Compruebe las distancias mínimas a paredes y objetos.	Aleje el aparato de paredes y objetos.
El aparato no responde al mando a distancia.	Hay obstáculos entre el aparato y el mando a distancia. Pilas colocadas correctamente.	Retire los obstáculos y asegure el contacto visual entre el mando a distancia y el aparato. Compruebe el nivel de carga de las pilas.
No funciona la aplicación Clean Air Optima [®] App.	El smartphone o la tableta no están conectados a la red WiFi. El aparato no tiene conexión a la red.	Apague el aparato y reinicie el WiFi en el aparato pulsando el botón de modo durante 3 segundos; el indicador luminoso del WiFi parpadeará rápidamente. A continuación, siga los pasos 4 a 10 del capítulo Utilización de la aplicación Clean Air Optima [®] App.

¡ADVERTENCIA!

Si las soluciones recomendadas anteriormente no funcionan, póngase en contacto con el servicio técnico de Clean Air Optima[®] en el número de teléfono de su región. No intente desmontar, volver a montar o reparar el aparato, ya que podría anular la garantía.

Especificaciones

Modelo	CA-408 Smart
Tensión nominal	100-240 V, 50/ 60 Hz
Potencia nominal	26 W
Nivel sonoro	Ventilador silencioso <10 dB(A) (Bajo)
Caudal de aire	≥ 1528 m ³ /h
Velocidad del aire	8 m/s
Dimensiones	285x285x702 mm
Peso	2,5 kg
Color	Diseño de madera con abanico negro.
Tipo de red Wi-Fi	Banda única de 2,4 GHz
Conforme con las normativas UE	CE / WEEE / RoHS



Pida a su distribuidor o a su ayuntamiento información actualizada sobre el desecho del embalaje y del aparato.

Servicio

CERTIFICADO DE GARANTÍA PARA EL Ventilador-circulador CA-408 Smart de Clean Air Optima[®].

Fecha de compra:
Nombre del cliente:
Dirección:
Teléfono:
Correo electrónico:
Nombre del vendedor:
Dirección:

1. Rellene todos los datos de este certificado de garantía. Envíelo a su distribuidor (junto con la factura y el aparato) con franqueo pagado y en el embalaje original. No olvide incluir el franqueo de retorno pertinente para el paquete.
2. Incluya una descripción breve de los daños, la anomalía o el fallo de funcionamiento, así como las circunstancias en las que ocurrieron estos problemas.

El Ventilador-circulador CA-408 Smart Clean Air Optima[®] se somete a rigurosos procedimientos de prueba antes de salir de fábrica. Si en los dos primeros años a partir de la fecha de compra el producto no funciona conforme a las especificaciones, por defectos de fábrica, el comprador tiene derecho a una reparación gratuita o la sustitución de las piezas con la presentación de esta garantía (siempre que el defecto de funcionamiento o los daños del aparato o sus piezas se hayan producido durante el uso normal del mismo). Cobertura de la garantía: todas las piezas con defectos de materiales o mano de obra. Duración: dos años a partir de la fecha de compra. Nuestra tarea: reparar o sustituir las piezas defectuosas.

Otras condiciones

Las disposiciones de esta garantía sustituyen a cualquier otra garantía escrita, ya sea explícita o implícita, por escrito u oral, incluida cualquier garantía de comerciabilidad o idoneidad para un propósito concreto. La responsabilidad máxima del fabricante no podrá sobrepasar el precio de compra pagado por el producto. En ningún caso el fabricante podrá hacerse responsable de daños especiales, incidentales, resultantes o indirectos. Esta garantía no cubre los defectos resultantes del uso o mantenimiento incorrecto o poco razonable, montaje defectuoso, accidente, catástrofes naturales, embalaje incorrecto o manipulación, alteración o modificación no autorizada, a nuestro criterio exclusivo. Esta garantía quedará anulada si se despega o altera la etiqueta del número de serie.

Clean Air Optima International B.V.
David Ricardostraat 9-7 / 9-9
7559 SH Hengelo (ov)
The Netherlands
Tel: + 31 (0) 74 - 2670145
E-mail: info@cleanairoptima.com
Internet: www.cleanairoptima.com

¡Gracias por su atención!



Comparta sus comentarios sobre el
ventilador-circulador CA-408 Smart de Clean Air Optima® en:
www.cleanairoptima.com



Si desea consultar las preguntas frecuentes sobre el CA-408 Smart, vaya a
www.cleanairoptima.com y busque CA-408 Smart



Descargue el manual de instrucciones en formato PDF en:
www.cleanairoptima.com/info/manuals



Puede ver todos los vídeos de los
productos de Clean Air Optima® en:
www.youtube.com

Clean Air Optima International B.V. | David Ricardostraat 9-7 / 9-9 | 7559 SH Hengelo (ov)
Países Bajos | Teléfono: +31 (0) 74 - 2670145

Clean Air Optima Germany GmbH | Enschedestraße 14 | 49029 Nordhorn | Alemania
Teléfono: +49 (0) 5921 879-121

E-mail: info@cleanairoptima.com

Internet: www.cleanairoptima.com

CA-408 Smart/ Descrizione del dispositivo

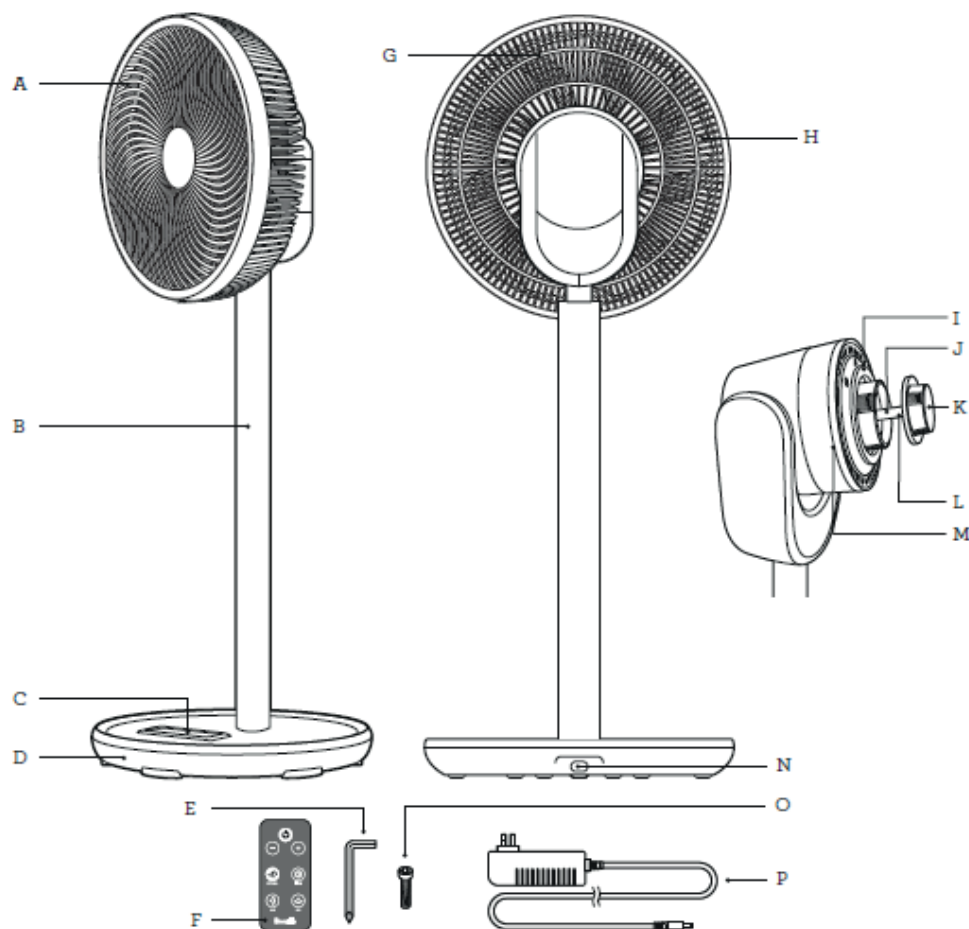

Italiano

La ringraziamo per aver acquistato Clean Air Optima Circolatore-ventilatore CA-408 Smart.

Le auguriamo molti anni di aria ambiente salubre grazie all'efficacia di questo prodotto.

Per il corretto funzionamento del dispositivo, assicurarsi che tutte le precauzioni di sicurezza per l'utilizzo di questo apparecchio siano rispettate. Queste istruzioni descrivono le precauzioni di sicurezza da osservare durante il funzionamento. Sono concepite allo scopo di prevenire lesioni personali o danni al dispositivo.

Descrizione dell'apparecchio

L'apparecchio è costituito dai seguenti componenti principali:

- | | |
|--|--|
| A. Griglia anteriore | I. Dado di bloccaggio della griglia posteriore |
| B. Tubo del piedistallo | J. Albero del motore |
| C. Pannello di controllo con display LED | K. Copri pala |
| D. Base | L. Perno dell'albero del motore |
| E. Chiave a brugola | M. Testa motore del circolatore |
| F. Telecomando | N. Ingresso alimentazione |
| G. Griglia posteriore | O. Vite |
| H. Pale del ventilatore | P. Adattatore di alimentazione |

Avvertenze di sicurezza

Adottare le seguenti misure per ridurre al minimo il rischio di lesioni personali causate, ad esempio, da scosse elettriche o incendi. Leggere attentamente tutte le istruzioni e conservare questo manuale per riferimento futuro.

1. Solo per uso interno. Non utilizzare o conservare all'aperto.
2. Utilizzare la tensione corretta: CA 100 V – 240 V, 50/ 60Hz.
3. Scollegare la spina quando non si utilizza l'apparecchio o quando si puliscono le parti interne o esterne dello stesso.
4. Utilizzare, mantenere e pulire il dispositivo come descritto in questo manuale.
5. Non utilizzare il dispositivo quando sono presenti danni visibili sul cavo elettrico o sul dispositivo stesso. Non tentare di riparare autonomamente il dispositivo in caso di danni.
6. Assicurarci che le uscite dell'aria siano sempre libere, rimuovere polvere, capelli e altre ostruzioni al flusso d'aria e in corrispondenza delle uscite dell'aria.
7. Tenere capelli, vestiti, gioielli o dita lontani dalle bocchette dell'aria.
8. Prestare particolare attenzione quando il ventilatore viene utilizzato in presenza di bambini ed impedire che giochino con il ventilatore.
9. Non infilare oggetti appuntiti attraverso la griglia poiché ciò potrebbe provocare guasti o scosse elettriche.
10. Non utilizzare l'apparecchio in ambienti in cui sono conservati liquidi o gas infiammabili, vicino a fonti di calore o in ambienti particolarmente umidi come il bagno.
11. Toccare il dispositivo solo con le mani asciutte.
12. Assicurarci che il ventilatore non tocchi alcun ostacolo durante l'oscillazione.
13. Prestare attenzione ad eventuali danni del cavo elettrico. Non trascinare mai l'apparecchio dal cavo.
14. Non permettere ai bambini di toccare questo dispositivo.
15. Smaltire i dispositivi dismessi presso gli appositi punti di raccolta. Impedire ai bambini di aprire il dispositivo. Il dispositivo non è un giocattolo. I bambini possono utilizzare l'apparecchio solo sotto la sorveglianza di un adulto.
16. Questo apparecchio può essere utilizzato da bambini di età pari o superiore a 8 anni e da persone con ridotte capacità fisiche, sensoriali o mentali o con mancanza di esperienza e conoscenza sotto la supervisione o se hanno ricevuto istruzioni relative all'uso dell'apparecchio in modo sicuro e ne comprendono i rischi impliciti. I bambini non devono giocare con il dispositivo. La pulizia e la manutenzione NON devono essere eseguite da bambini senza supervisione di un adulto.
17. Se il cavo di alimentazione è danneggiato, deve essere sostituito dal produttore, dal servizio di assistenza post-vendita o da una persona qualificata per scongiurare possibili pericoli.
18. Non posizionare questo dispositivo sopra o vicino a una fonte di calore, come una piastra riscaldante, un forno o un calorifero.
19. Non lasciare che il cavo di alimentazione penda dal bordo di una panca o di un tavolo, entri a contatto con superfici calde o si aggrovigli.
20. Non rivolgere il getto d'aria direttamente su anziani, bambini o pazienti per un periodo protratto.
21. Non spruzzare prodotti di pulizia come repellenti per insetti o zanzare nella ventola per evitare di danneggiare il materiale plastico.
22. Questo dispositivo è destinato esclusivamente all'uso domestico e non all'uso commerciale o industriale.
23. Assicurarci che il ventilatore sia scollegato dalla rete prima di rimuovere la copertura protettiva.
24. Non appendere o montare il ventilatore a parete o a soffitto.
25. Non utilizzare il ventilatore se l'alloggiamento è danneggiato.
26. Non ingerire la batteria, la batteria comporta un pericolo di ustioni chimiche.
27. Questo dispositivo contiene una batteria a bottone/moneta. In caso di ingestione, la batteria a bottone/moneta può causare gravi ustioni interne in sole 2 ore e indurre gravi disturbi o alla morte.
28. Tenere le batterie nuove e usate lontano dalla portata dei bambini.
29. Se il vano batteria non si chiude in modo sicuro, interrompere l'uso del dispositivo e tenerlo lontano dalla portata dei bambini.
30. Se si ritiene che le batterie possano essere state ingerite o introdotte in qualsiasi parte del corpo, rivolgersi immediatamente a un medico.

31. Le batterie contengono materiali pericolosi per l'ambiente e devono essere rimosse dal dispositivo prima che venga rottamato e smaltite in modo sicuro.
32. Non collocare oggetti pesanti sull'unità.
33. Non spruzzare detergenti come repellenti per insetti o zanzare nella ventola per evitare di danneggiare il materiale plastico.
34. Evitare la collocazione in luoghi esposti alla luce solare diretta. Esiste il rischio di scolorimento dell'apparecchio.

Montaggio

Allineare il connettore sulla parte inferiore del tubo del piedistallo con il connettore sulla parte superiore della base antiribaltamento ed inserirlo esercitando una pressione (Fig. 1).



Ruotare in modo sicuro la base antiribaltamento assemblata su un lato e serrare saldamente il gruppo utilizzando la vite esagonale e la chiave a brugola in dotazione (Fig. 2). Riportare l'unità in posizione normale.

Collegare l'adattatore di alimentatore alla presa di alimentazione situata sulla base antiribaltamento. Il circolatore d'aria è ora pronto per l'uso.

Nota: Quando si collega il ventilatore per la prima volta, un avviso sonoro indica che il collegamento è avvenuto correttamente.

Dove posizionare il circolatore aria

MESI PIÙ CALDI:

L'aria fresca tende a depositarsi sul pavimento. Durante la stagione calda, puntare il circolatore dell'aria funzionante ad alta velocità verso una parete, con un'angolazione a metà tra il soffitto e il pavimento. Il circolatore raffredderà efficacemente la stanza forzando il movimento dell'aria fresca, creando schemi di circolazione dell'aria. Quando si utilizza un condizionatore d'aria, puntare il circolatore dell'aria dal fondo della stanza verso la parte inferiore del condizionatore con un'angolazione di 30° per intensificare l'aria fresca e distribuirla in modo più rapido ed efficiente all'interno della stanza. Utilizzare l'oscillazione orizzontale per una distribuzione ancora migliore.

MESI PIÙ FRESCI:

L'aria calda sale naturalmente verso il soffitto. Quando si utilizza un dispositivo riscaldante, l'aria calda prodotta si sposterà verso l'alto. Puntare la ventola del circolatore dell'aria verso l'alto con un'angolazione di 90°. Puntando il circolatore d'aria verso l'alto, l'aria calda entrerà in circolazione con l'aria più fresca vicino al pavimento, con conseguente migliore distribuzione della temperatura ambiente.

UTILIZZO DEL CIRCOLATORE D'ARIA CLEAN AIR OPTIMA:

1. Posizionare il circolatore d'aria su una superficie piana. Consultare la sezione Dove posizionare il circolatore aria di questo manuale per posizionarlo in base alle esigenze.
2. Inserire il cavo di alimentazione in una presa di corrente e accendere il pulsante di accensione. Il display LED si illuminerà visualizzando la temperatura ambiente attuale. Il circolatore dell'aria è ora in modalità standby.
3. Toccare il pulsante di accensione per accendere il circolatore dell'aria. Il circolatore d'aria si avvia automaticamente in modalità NORMALE alla velocità della ventola 1. Per tornare alla modalità standby in qualsiasi momento durante il funzionamento, toccare il pulsante di accensione.

ATTENZIONE:

Non inserire mai dita, matite o altri oggetti attraverso le protezioni quando la spina di alimentazione è collegata, in particolare mentre il circolatore dell'aria è acceso.

TEMPERATURA AMBIENTE:

Il circolatore d'aria Clean Air Optima è dotato di un sensore di temperatura che rileva la temperatura ambiente e la visualizza tramite il display LED. Il valore visualizzato è solo indicativo della temperatura ambiente e varierà a seconda della posizione del circolatore d'aria nella stanza.

Il display LED mostra solo la temperatura ambiente oppure mostra ciclicamente la temperatura ambiente e l'impostazione corrente in base alla modalità selezionata.

Telecomando

1. Aprire il coperchio del vano portabatteria sul retro del telecomando per inserire la batteria (vedere Immagine 1).
2. Per inserire la batteria è necessario prima far scorrere verso destra la "linguetta di sicurezza" nella parte inferiore del telecomando e quindi estrarre il portabatteria (vedi Figura 1).
Inserire la batteria rispettando la polarità corretta (vedere Figura 2).
3. Riposizionare il coperchio della batteria sul telecomando.

Telecomando

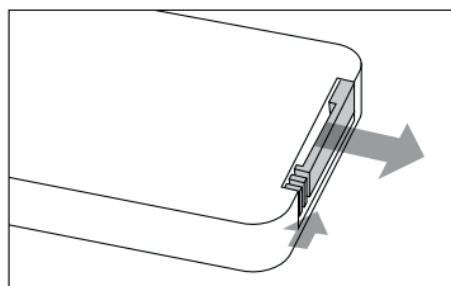

(Figura 1)

Coperchio batteria (CR2032)

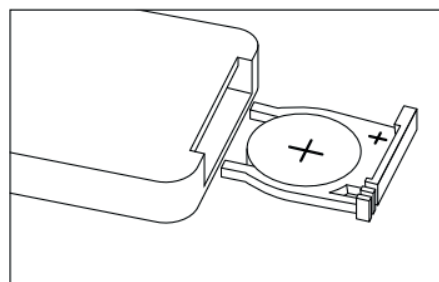

(Figura 2)

Caratteristiche

1. Pulsanti touch di comando
2. 12 velocità
3. Potente flusso d'aria di 8 m/s
4. Portata d'aria del ventilatore fino a 1528 m³/h
5. Funzione di oscillazione, oscillazione automatica in direzione orizzontale fino a 90°, oscillazione automatica in direzione verticale fino a 90°
6. Timer: 1 -8 ore
7. Modalità flusso d'aria notturno
8. Telecomando
9. Funzione WiFi

Pannello di controllo/Istruzioni per l'uso



Nota: Quando si collega il ventilatore per la prima volta, un avviso sonoro indica che il collegamento è avvenuto correttamente.



ACCESO/SPENTO (Alimentazione)

Premere il pulsante di accensione per attivare il dispositivo.
Premere di nuovo il pulsante di accensione per spegnere il dispositivo.
Il display mostra la temperatura solo quando il dispositivo è spento.



Pulsante VELOCITÀ

Premendo il pulsante del controllo di velocità (Speed), è possibile modificare il livello di velocità con il pulsante \wedge e il pulsante ∇ .
Le 12 velocità del ventilatore forniscono un flusso d'aria individuale.



Pulsante MODE

La modalità NATURALE genera una leggera brezza per mantenere la temperatura corporea, simulando il naturale soffio del vento tramite l'alternanza automaticamente delle velocità secondo cicli programmati.

Modalità Smart:

Se la temperatura ambiente supera i 35°C, il ventilatore ruoterà alle velocità 10, 11 e 12.
Se la temperatura ambiente è compresa tra 29°C e 34°C, il ventilatore ruoterà alle velocità 7, 8 e 9.
Se la temperatura ambiente è compresa tra 26°C e 28°C, il ventilatore ruoterà alle velocità 4, 5 e 6.
Se la temperatura ambiente scende sotto i 25°C, il ventilatore ruoterà alle velocità 1, 2 e 3.



TIMER

Premere il pulsante Timer per impostare il timer in modo che si "spenga automaticamente" in un intervallo compreso tra 1 e 8 ore. Il numero di ore selezionato può essere letto sul display del timer.



Oscillazione orizzontale

Premendo "  ", il prodotto esegue automaticamente un'oscillazione a destra e a sinistra.



Oscillazione verticale

Premendo "  ", il prodotto esegue automaticamente un'oscillazione dall'alto al basso.



Funzione WIFI

Quando il dispositivo è acceso, tenere premuto il pulsante Mode per 3 secondi finché non viene emesso un segnale acustico. L'indicatore WiFi lampeggerà rapidamente dopo 3 secondi e sarà possibile configurare la rete nella modalità predefinita dell'app. Se non avviene la connessione entro 3 minuti, l'indicatore WiFi si spegnerà. Per connettersi nuovamente, è necessario tenere premuto il pulsante MODE per 3 secondi finché non viene emesso un singolo segnale acustico per ripristinare il modulo WiFi. L'indicatore WiFi lampeggerà rapidamente e sarà possibile riavviare la configurazione della rete nella modalità predefinita.

Funzionamento con l'app Clean Air Optima[®]

Connettività

Compatibilità con smartphone e tablet:



Dispositivi iPhone, iPad ed Android

Il dispositivo si connette tramite WiFi con l'app:

CleanAirOptima

Nota: il router deve essere impostato sulla banda larga a 2,4 GHz. Se il router è impostato su 5,0 GHz, non è possibile stabilire una connessione.

Configurare la connessione Wi-Fi

1. Scaricare e installare l'app CleanAirOptima nel App Store o Google Play Store.
2. Creare un account e accedere.
3. Il router deve essere impostato sulla banda larga da 2,4 GHz. Se il router è impostato su 5,0 GHz, non è possibile stabilire una connessione.
4. Assicurarsi che il Bluetooth sia abilitato sul suo smartphone.
5. Collegare il dispositivo alla presa a muro e accendere. L'indicatore WiFi lampeggia. Se l'indicatore WiFi non lampeggia, premere il pulsante MODE per 3 secondi. Quindi l'indicatore WiFi lampeggerà rapidamente. Se l'indicatore WiFi lampeggia rapidamente, il dispositivo è pronto per la connessione.
6. Assicurarsi che il suo smartphone o tablet sia connesso correttamente alla sua rete WiFi.
7. Aprire l'app CleanAirOptima e cliccare su "Aggiungi dispositivo" . Il suo dispositivo ed elencato e si può selezionare. In caso contrario, scegliere "Scansione automatica" . Seguire le istruzioni visualizzate sullo schermo per connettere il dispositivo alla rete.
8. Selezionare per aggiungere il dispositivo Clean Air Optima[®] nell'app, seguire le istruzioni nell'app.
9. Una volta accoppiato il dispositivo, la spia WiFi  rimarrà fissa.
10. Una volta completata con successo la configurazione, è possibile utilizzare l'app Clean Air Optima[®] per controllare il dispositivo.

Note:

- Se la rete predefinita è cambiata, reimpostare la connessione WiFi ed eseguire i passaggi da 1 a 9 nella sezione di configurazione della connessione WiFi.
- Se desidera connettere più dispositivi al suo smartphone o tablet, si deve fare uno dopo l'altro.
- Assicurarsi che la distanza tra il suo smartphone o tablet e il dispositivo sia inferiore a 5 metri e che non vi siano ostacoli. Assicurarsi inoltre di trovarsi nella stessa stanza del dispositivo.

Ripristinare la funzione Wi-Fi:

- Per ripristinare il WiFi, premere il pulsante MODE per 3 secondi, la spia WiFi lampeggerà rapidamente.



Collegare i dispositivi a più telefoni

Nota: prima l'altra persona deve installare l'app Clean Air Optima® sul proprio telefono e creare un nuovo account. .

Condividere il dispositivo con accesso limitato:

Può scegliere di condividere 1 dispositivo con più persone. Questa persona ha accesso, ma non può gestire tutte le impostazioni.

Seguire le istruzioni riportate di seguito per condividere il dispositivo con più persone:

1. Andare al dispositivo in questione.
2. Andare alla matita o ai tre punti in alto a destra.
3. Selezionare "Condivisione Dei Dispositivi".
4. Selezionare "Aggiungere condivisione".
5. Selezionare il metodo per condividere il dispositivo, ad es. tramite e-mail, whatsapp, sms ecc. e andare avanti.
6. Il dispositivo apparirà automaticamente nell'app Clean Air Optima® dell'account della persona con cui è condiviso il dispositivo.

Condividere il dispositivo con accesso completo:

Può aggiungere una o più persone alla sua "Gestione casa". Quella persona avrà quindi accesso a tutti i suoi dispositivi già collegati e avrà diritti e autorizzazioni completi. Rimarrà sempre l'amministratore principale.

Seguire le istruzioni seguenti per aggiungere qualcuno alla sua "Gestione casa":

1. Aprire l'app Clean Air Optima® e andare su "Mi".
2. Selezionare quindi "Gestione casa".
3. Selezionare "Crea una casa".
4. Selezionare "Nome casa" pertinente e "Aggiungere membri".
5. Selezionare il metodo per condividere "Nome casa", ad es. via email, whatsapp, SMS ecc. e proseguire.
6. Il "Nome casa" corrispondente apparirà automaticamente nell'app Clean Air Optima® della persona con cui ha condiviso "Nome casa".
7. Sull'altro account:
Aprire l'app CleanAirOptima® e andare alla schermata principale. Selezionare "Nome casa" in alto a sinistra.

Pulizia e manutenzione

L'accumulo di polvere e sporco sul retro del dispositivo influenza negativamente le prestazioni del ventilatore. Per ottenere prestazioni ottimali è necessario pulire la parte posteriore della ventola almeno una volta al mese. Questo ventilatore è molto sicuro e facile da pulire:

1. Spegnerne l'apparecchio e staccare la spina.
2. Se l'apparecchio è utilizzato continuamente (24 ore al giorno) in circostanze normali, si consiglia di eliminare una volta alla settimana la polvere accumulata sull'ingresso dell'aria sul retro del dispositivo e almeno una volta al mese la polvere sull'uscita dell'aria. Pulire una volta al mese la superficie esterna con un panno.
3. Se necessario, è possibile utilizzare un panno morbido con un prodotto detergente neutro disciolto in acqua tiepida (inferiore ai 50°) per pulire il lato esterno del ventilatore. Asciugare con cura.
4. Se il ventilatore non viene utilizzato per un lungo periodo, si consiglia di pulire accuratamente l'apparecchio e lasciarlo asciugare. L'apparecchio deve essere conservato in un luogo fresco e asciutto. Posizionare una busta sopra il dispositivo per proteggerlo dalla polvere.

Risoluzione dei problemi

Quella che segue è una guida per contribuire alla risoluzione di eventuali problemi che potrebbero insorgere durante l'utilizzo del **Clean Air Optima® Circolatore-ventilatore CA-408 Smart**.

Problema	Causa possibile	Soluzione
I dispositivo non si accende.	Il cavo di alimentazione non è collegato correttamente. Il cavo o la spina di alimentazione potrebbero essere danneggiati.	Collegare correttamente la spina e la presa di alimentazione. Controllare l'eventuale presenza di danni del cavo di alimentazione e della spina.
Il dispositivo fa molto rumore o vibra.	Il dispositivo è inclinato..	Assicurarsi che il dispositivo sia installato verticalmente.
Il dispositivo non funziona o ha capacità ridotta.	Controllare le distanze minime da pareti e oggetti.	Allontanare il dispositivo da pareti e oggetti.
Il dispositivo non risponde al telecomando.	Sono presenti ostacoli tra il dispositivo e il telecomando. Batteria installata correttamente.	Rimuovere gli ostacoli e garantire il contatto visivo tra telecomando e dispositivo. Controlla lo stato di carica della batteria.
Il funzionamento tramite l'app Clean Air Optima® non funziona.	Lo smartphone o il tablet non è connesso alla rete WiFi. Il dispositivo non ha connessione alla rete.	Spegnerne il dispositivo e ripristinare il WiFi sul dispositivo premendo il pulsante Mode per 3 secondi, la spia del WiFi lampeggerà rapidamente. Quindi seguire i passaggi da 4 a 10 del capitolo Funzionamento con l'app Clean Air Optima® .

AVVERTIMENTO!

Se le soluzioni consigliate sopra non danno i risultati sperati, contattare il supporto tecnico Clean Air Optima® al numero di telefono dell'assistenza locale. Non tentare di smontare, rimontare o riparare il dispositivo poiché ciò potrebbe invalidare la garanzia.

Specifiche

Modello	CA-408 Smart
Tensione nominale	100-240V, 50/ 60Hz
Potenza nominale	26W
Livello sonoro	Ventola silenziosa <10 dB(A) (Bassa)
Flusso d'aria	≥ 1528 m³/h
Velocità dell'aria	8m /s
Dimensioni	285x285x702 mm
Peso	2,5 kg
Colore	Design in legno con ventola nera
Tipo di rete WiFi	Monobanda 2,4GHz
Conforme alle normative UE	CE / RAEE / RoHS



Chiedi al tuo rivenditore o al tuo Comune informazioni aggiornate riguardo lo smaltimento dell'imballo e del dispositivo.

Assistenza

Certificato di garanzia per l'innovativo Clean Air Optima® Circolatore-ventilatore CA-408 Smart.

Data di acquisto:
Nominativo cliente:
Indirizzo:
Telefono:
E-mail:
Nome del venditore:
Indirizzo:

1. Si prega di compilare il presente Certificato di Garanzia in ogni sua parte. Inviarlo al distributore insieme alla fattura e all'elettrodomestico, con spedizione prepagata e utilizzando la scatola di imballaggio originale. Si accerti di includere l'affrancatura di restituzione appropriata per il pacco.
2. Si prega di allegare una breve descrizione del danno, guasto o malfunzionamento e le circostanze in cui si sono verificati tali problemi.

IL **Clean Air Optima® CA-408 Smart** è sottoposto a rigorose procedure di collaudo prima di lasciare la fabbrica. Se entro due anni dalla data di acquisto il prodotto non funziona secondo le specifiche, a causa di difetti di fabbrica, l'acquirente ha diritto alla riparazione gratuita o alla sostituzione di parti dietro presentazione della presente garanzia (a condizione che il malfunzionamento o il danneggiamento del dispositivo e/o parti siano avvenute in condizioni operative normali). Cosa è coperto: Tutte le parti difettose nei materiali e nella lavorazione. Per quanto tempo: due anni dalla data di acquisto. Cosa faremo: Ripareremo o sostituiremo eventuali parti difettose.

Other Conditions

Le disposizioni della presente garanzia sostituiscono qualsiasi altra garanzia scritta, espressa o implicita, scritta o orale, inclusa qualsiasi garanzia di commerciabilità o idoneità per uno scopo particolare. La responsabilità massima del produttore non supererà il prezzo di acquisto effettivo da lei corrisposto per il prodotto. In nessun caso il produttore sarà responsabile per danni speciali, incidentali, consequenziali o indiretti. La presente garanzia non copre difetti derivanti da uso o manutenzione impropri o irragionevoli, assemblaggio difettoso, incidenti, catastrofi naturali, imballaggio improprio o manomissione, alterazione o modifica non autorizzata come determinato esclusivamente da noi.

La presente garanzia è nulla se l'etichetta riportante il numero di serie è stata rimossa o danneggiata.

Clean Air Optima International B.V.
David Ricardostraat 9-7 / 9-9
7559 SH Hengelo (ov)
The Netherlands
Tel: + 31 (0) 74 - 2670145
E-mail: info@cleanairoptima.com
Internet: www.cleanairoptima.com

Grazie per aver letto quanto sopra!



Condivida il suo feedback sul l'innovativo
Clean Air Optima® Circolatore-ventilatore CA-408 Smart su:
www.cleanairoptima.com



Per le domande frequenti sul CA-408 Smart, consultare il nostro
sito web www.cleanairoptima.com e cercare CA-408 Smart



Scarichi il manuale di istruzioni in PDF su:
www.cleanairoptima.com/info/manuals



Guardi tutti i video del prodotto
Clean Air Optima® su:
www.youtube.com

Clean Air Optima International B.V. | David Ricardostraat 9-7 / 9-9 | 7559 SH Hengelo (ov)
Paesi Bassi | Telefono: +31 (0) 74 - 2670145

Clean Air Optima Germania GmbH | Enschedestraße 14 | 49029 Nordhorn | Germania
Telefono: +49 (0) 5921 879-121

E-mail: info@cleanairoptima.com

Internet: www.cleanairoptima.com

CA-408 Smart/ Opis urządzenia

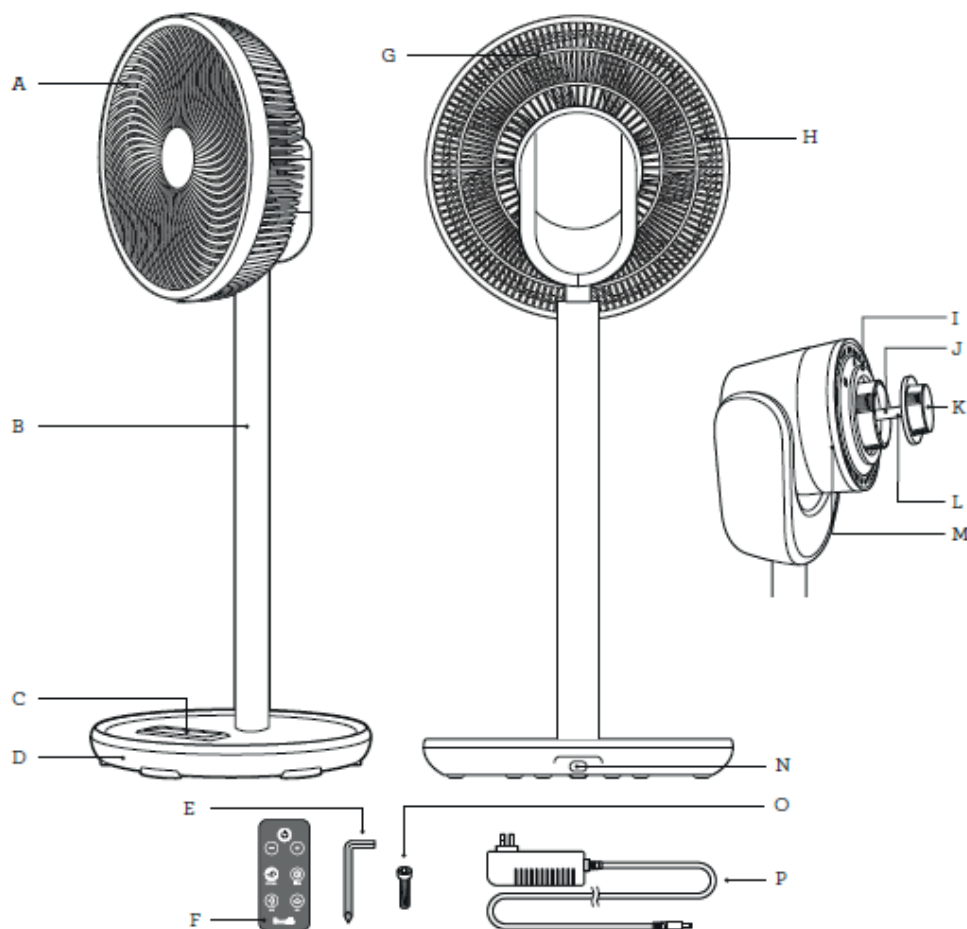

Polski

Dziękujemy za zakup wentylatora cyrkulacyjnego Clean Air Optima® CA-408 Smart.

Życzymy wielu lat w pomieszczeniach z przyjemną atmosferą i zdrowym powietrzem dzięki temu wydajnemu i skutecznemu produktowi Clean Air Optima®.

W celu zapewnienia prawidłowego działania niniejszego urządzenia elektrycznego podczas jego użytkowania muszą być przestrzegane wszystkie środki ostrożności. W niniejszej instrukcji obsługi opisano zasady bezpieczeństwa, których należy przestrzegać podczas użytkowania. Zostały one opracowane, aby zapobiegać utracie zdrowia i uszkodzeniom urządzenia.

Opis urządzenia

Urządzenie składa się z następujących głównych elementów:

- | | |
|---|--|
| A. Przednia kratka | I. Nakrętka zabezpieczająca tylną kratkę |
| B. Stojak | J. Wałek silnika |
| C. Panel sterowania z wyświetlaczem LED | K. Osłona łopatek |
| D. Podstawa | L. Sworzeń wałka silnika |
| E. Klucz imbusowy | M. Głowica silnika cyrkulacyjnego |
| F. Pilot | N. Wejście zasilania |
| G. Tylna kratka | O. Śruba |
| H. Łopatki wentylatora | P. Zasilacz |

Ostrzeżenia dotyczące bezpieczeństwa

Wykonać następujące czynności, aby zminimalizować ryzyko odniesienia obrażeń ciała, na przykład spowodowanych porażeniem prądem elektrycznym lub pożarem. Przeczytaj uważnie wszystkie instrukcje i zachowaj tę instrukcję obsługi do wykorzystania w przyszłości.

1. Tylko do użytku w zamkniętych pomieszczeniach. Nie używać ani nie przechowywać na zewnątrz.
2. Używać odpowiedniego napięcia: AC 100 V – 240 V, 50/ 60 Hz.
3. Wyciągnąć wtyczkę urządzenia z kontaktu, gdy nie jest używane lub czyści się jego wewnętrzne lub zewnętrzne części.
4. Używać, konserwować i czyścić urządzenie zgodnie z opisem w tej instrukcji.
5. Nie używać urządzenia, jeśli widoczne są uszkodzenia na przewodzie elektrycznym lub na samym urządzeniu. W przypadku uszkodzenia urządzenia nie należy naprawiać go samodzielnie.
6. Upewnić się, że wyloty powietrza są zawsze wolne od wszelkich zanieczyszczeń. W razie potrzeby usunąć kurz, włosy i inne przeszkody blokujące przepływ powietrza na wylotach powietrza.
7. Trzymać włosy, ubrania, biżuterię i palce z dala od wylotów powietrza.
8. Należy zachować szczególną ostrożność, gdy wentylator jest używany w pobliżu dzieci i unikać sytuacji, w których dzieci bawią się z wentylatorem.
9. Nie wbijać ostrych przedmiotów w siatkę, gdyż może to spowodować awarię lub porażenie prądem.
10. Nie używać urządzenia w pomieszczeniach, w których przechowywane są łatwopalne ciecze lub gazy, w pobliżu źródeł ciepła lub w pomieszczeniach szczególnie wilgotnych, np. łazienka.
11. Dotykać urządzenia wyłącznie suchymi rękami.
12. Upewnić się, że wentylator podczas obrotu nie dotyka żadnych przeszkód.
13. Zwracać uwagę na wszelkie uszkodzenia przewodu elektrycznego. Nigdy nie należy ciągnąć urządzenia za przewód.
14. Nie pozwalać dzieciom dotykać tego urządzenia.
15. Przekazać zużyte urządzenia do odpowiednich punktów zbiórki. Należy uniemożliwić dzieciom otwieranie urządzenia. Urządzenie nie jest zabawką. Dzieci mogą używać tego urządzenia tylko pod nadzorem osoby dorosłej.
16. Z urządzenia mogą korzystać dzieci w wieku od 8 lat i starsze oraz osoby o ograniczonych zdolnościach fizycznych, sensorycznych lub umysłowych, a także osoby nieposiadające odpowiedniego doświadczenia i wiedzy, jeśli znajdują się pod nadzorem lub zostały pouczone w zakresie bezpiecznego użytkowania urządzenia i rozumieją związane z tym zagrożenia. Dzieci nie powinny bawić się urządzeniem. Czyszczenie i konserwacja NIE POWINNY być wykonywane przez dzieci bez nadzoru.
17. Jeśli przewód zasilający jest uszkodzony, aby uniknąć niebezpieczeństwa, musi on zostać wymieniony przez producenta, jego serwis posprzedażowy lub inną wykwalifikowaną osobę.
18. Nie umieszczaj tego urządzenia na źródle ciepła lub w jego pobliżu, takim jak płyta grzejna, piekarnik lub grzejniki.
19. Nie pozwól, aby przewód zasilający zwisał przez krawędź ławki lub stołu, dotykał gorących powierzchni lub zaplątał się.
20. Nie kieruj wentylatora bezpośrednio na osoby starsze, dzieci lub pacjentów przez dłuższy czas.
21. Nie rozpylaj na wentylator środków czyszczących, takich jak środki odstraszające owady lub komary, aby nie uszkodzić tworzywa sztucznego.
22. Urządzenie jest przeznaczone wyłącznie do użytku domowego, nie do użytku komercyjnego lub przemysłowego.
23. Przed zdjęciem osłony zabezpieczającej upewnij się, że wentylator jest odłączony od zasilania.
24. Nie zawieszaj ani nie montuj wentylatora na ścianie lub suficie.
25. Nie używaj wentylatora z uszkodzoną obudową.
26. Nie należy połykać baterii. Stwarza to ryzyko poparzenia chemicznego.
27. Urządzenie zawiera baterię pastylkową/guzikową. W przypadku poknięcia bateria może spowodować poważne oparzenia wewnętrzne w ciągu zaledwie 2 godzin i może doprowadzić do poważnych dolegliwości lub choroby.
28. Nowe i używane baterie należy przechowywać z dala od dzieci.
29. Jeśli komora baterii nie zamyka się prawidłowo, należy zaprzestać używać urządzenia i trzymaj je z dala od dzieci.

30. Jeśli podejrzewa się, że baterie mogły zostać połknięte lub znajdują się w jakiegokolwiek części ciała, należy natychmiast zasięgnąć porady lekarza.
31. Baterie zawierają materiały niebezpieczne dla środowiska, należy je wyjąć z urządzenia przed jego złomowaniem i poddać utylizacji w bezpieczny sposób.
32. Nie kłaść ciężkich przedmiotów na urządzeniu.
33. Nie rozpylaj na wentylator środków czyszczących, takich jak środki odstraszające owady lub komary, aby uniknąć uszkodzenia tworzywa sztucznego.
34. Proszę unikać miejsc bezpośrednio nasłonecznionych. Istnieje ryzyko odbarwienia urządzenia.

Montaż

Wyrównaj złącze na dole rury stojaka ze złączem na wierzchu nieprzewracalnej podstawy i wciśnij jedno w drugie (rys. 1).

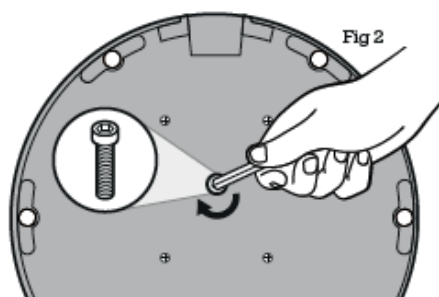
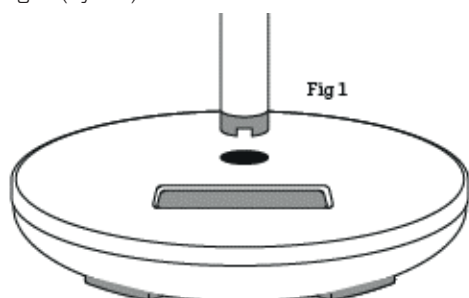

Bezpiecznie połóż zmontowaną nieprzewracalną podstawę na boku i mocno dokręć zespół za pomocą dołączonej śruby sześciokątnej i klucza imbusowego (rys. 2). Postaw urządzenie z powrotem pionowo.

Podłącz zasilacz do wejścia zasilania znajdującego się na nieprzewracalnej podstawie. Wentylator cyrkulacyjny jest teraz gotowy do użycia.

Uwaga: Po pierwszym podłączeniu wentylatora zabrzmi sygnał dźwiękowy „BiBi” oznaczający, że wentylator jest prawidłowo podłączony.

Gdzie ustawić wentylator cyrkulacyjny

CIEPLEJSZY SEZON:

Chłodne powietrze ma tendencję do opadania na podłogę. W ciepłą pogodę skieruj wentylator cyrkulacyjny w stronę ściany, ustaw dużą prędkość i pochyl pod kątem w połowie drogi między sufitem a podłogą. Wentylator cyrkulacyjny skutecznie schłodzi pomieszczenie, wymuszając ruch chłodnego powietrza i tworząc wzorce cyrkulacji powietrza.

W przypadku korzystania z klimatyzatora skieruj wentylator cyrkulacyjny ustawiony z tyłu pomieszczenia w stronę dolnej części klimatyzatora pod kątem 30°, aby wzmocnić chłodne powietrze oraz szybciej i skuteczniej rozprowadzić je po pomieszczeniu. Wykorzystaj oscylację poziomą, aby jeszcze lepiej rozprowadzić powietrze.

CHŁODNIEJSZY SEZON:

Ciepłe powietrze naturalnie unosi się w stronę sufitu. Podczas używania nagrzewnicy wytworzone ciepłe powietrze będzie unosić się w górę. Skieruj wiatrak wentylatora cyrkulacyjnego w górę pod kątem 90°. Po skierowaniu wentylatora cyrkulacyjnego w górę, gorące powietrze będzie krążyć wraz z chłodniejszym powietrzem w pobliżu podłogi, co spowoduje lepszy rozkład temperatury w pomieszczeniu.

OBSŁUGA WENTYLATORA CYRKULACYJNEGO CLEAN AIR OPTIMA:

1. Postaw wentylator cyrkulacyjny na płaskiej powierzchni. Skorzystaj z rozdziału „Gdzie ustawić wentylator cyrkulacyjny” w niniejszej instrukcji, aby dostosować ustawienie urządzenia do wymagań.
2. Podłącz przewód zasilający do gniazdka elektrycznego i włącz przycisk zasilania. Wyświetlacz LED zaświeci się i wyświetli aktualną temperaturę w pomieszczeniu. Wentylator cyrkulacyjny jest teraz w trybie czuwania.

3. Dotknij przycisku zasilania, aby włączyć wentylator cyrkulacyjny. Wentylator cyrkulacyjny automatycznie uruchomi się w trybie NORMALNYM przy prędkości wiatraka 1. Aby w dowolnym momencie pracy powrócić do trybu czuwania, dotknij przycisku zasilania.

OSTROŻNIE:

Nigdy nie wkładaj palców, ołówków ani żadnych innych przedmiotów przez osłony, gdy wtyczka zasilania jest podłączona do gniazdka, zwłaszcza przy uruchomionym wentylatorze cyrkulacyjnym.

TEMPERATURA W POMIESZCZENIU:

Wentylator cyrkulacyjny Clean Air Optima jest wyposażony w czujnik temperatury, który wykrywa temperaturę w pomieszczeniu i wyświetla ją na wyświetlaczu LED. Wyświetlana liczba wskazuje jedynie temperaturę w pomieszczeniu i będzie się różnić w zależności od umiejscowienia wentylatora cyrkulacyjnego w pomieszczeniu.

Wyświetlacz LED pokazuje samą temperaturę otoczenia lub przełącza się między temperaturą otoczenia a ustawieniem, w zależności od wybranego trybu.

Pilot

1. Otworzyć pokrywę baterii znajdującą się z tyłu pilota, aby umieścić baterię (patrz Rysunek 1).
2. Aby umieścić baterię: na dole pilota znajduje się „zaczep zabezpieczający”, który należy najpierw przesunąć w prawo, a następnie wyciągnąć uchwyt baterii (patrz zdjęcie 2). Włożyć baterię zachowując jej odpowiednią polaryzację (patrz Rysunek 2).
3. Wcisnąć ponownie pokrywę baterii na pilota.

Pilot

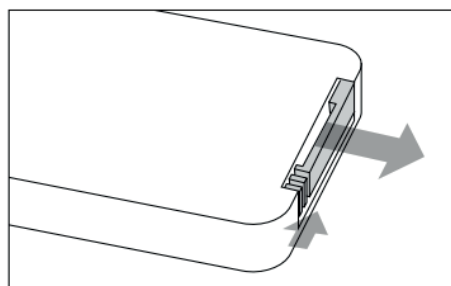

(Rysunek 1)

Pokrywa baterii (CR2032)

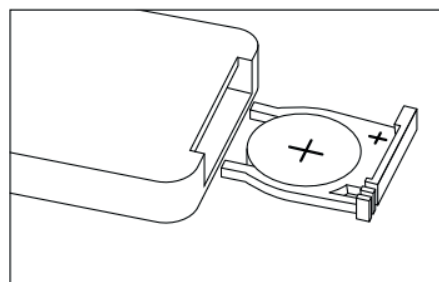

(Rysunek 2)

Cechy

1. Dotykowe przyciski sterujące
2. 12 prędkości
3. Silny strumień powietrza o prędkości 8 m/s
4. Przepływ powietrza wentylatora do 1528 m³/h
5. Funkcja oscylacji, automatyczne odchylenie poziomo do 90°, automatyczne odchylenie pionowo do 90°
6. Minutnik: 1-8 godzin
7. Tryb przepływu powietrza w nocy
8. Pilot
9. Funkcja Wi-Fi

Panel sterowania / Instrukcja obsługi

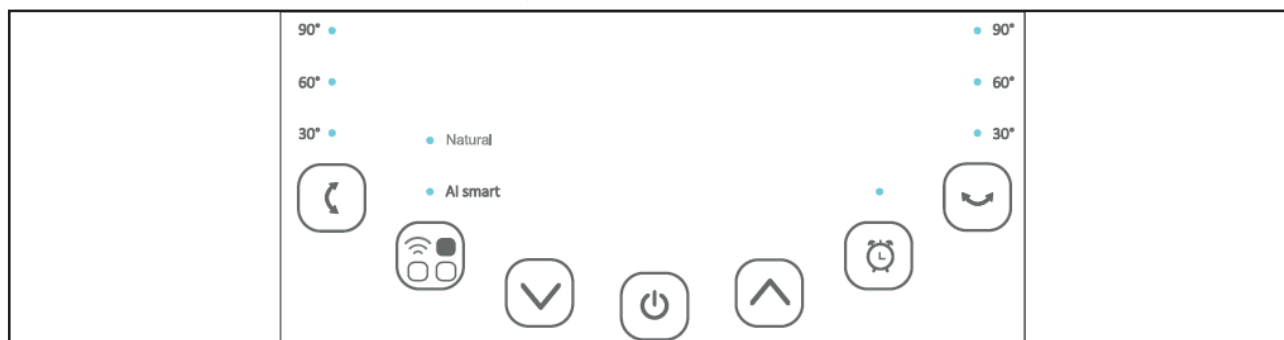

Uwaga: Po pierwszym podłączeniu wentylatora zabrzmi sygnał dźwiękowy „BiBi” oznaczający, że wentylator jest prawidłowo podłączony.



WŁ./WYŁ. (zasilanie)

Wcisnąć Przycisk zasilania, aby aktywować urządzenie.

Wcisnąć ponownie Przycisk zasilania, aby wyłączyć urządzenie.

Wyświetlacz pokazuje temperaturę tylko wtedy, gdy urządzenie jest wyłączone.



Przycisk PRĘDKOŚCI

Naciskając Przycisk prędkości, można zmienić poziom prędkości za pomocą przycisków **^** i **v**. 12 prędkości wentylatora zapewnia dostosowany przepływ powietrza.



Przycisk TRYB

Tryb NATURALNY generuje delikatny wietrzyk, który utrzymuje temperaturę ciała, symulując rytm wiatru i automatycznie zmieniając prędkość wiatru zgodnie z zaprogramowanymi cyklami.

Tryb Smart :

Jeżeli temperatura w pomieszczeniu wzrośnie powyżej 35°C, wentylator będzie obracał się z prędkością 10, 11 i 12.

Jeśli temperatura w pomieszczeniu wynosi od 29°C do 34°C, wentylator będzie obracał się z prędkością 7, 8 i 9.

Jeśli temperatura w pomieszczeniu wynosi od 26°C do 28°C, wentylator będzie obracał się z prędkością 4, 5 i 6.

Jeśli temperatura w pomieszczeniu spadnie poniżej 25°C, wentylator będzie obracał się z prędkością 1, 2 i 3.



MINUTNIK

Nacisnąć przycisk Minutnik, aby ustawić automatyczne wyłączenie po upływie 1 i 8 godz. Wybrana liczba godzin jest wskazana na wyświetlaczu urządzenia.



Oscylacja pozioma

Naciśnij przycisk “

Oscylacja pionowa

Naciśnij przycisk “

Funkcja Wi-Fi

Gdy urządzenie jest włączone, nacisnąć i przytrzymać Przycisk trybu przez 3 sekund, aż da się usłyszeć pojedynczy sygnał dźwiękowy. Wskaźnik Wi-Fi zacznie szybko migać po 3 sekundach i będzie można skonfigurować sieć w domyślnym trybie aplikacji. Jeśli połączenie nie zostanie nawiązane w ciągu 3 minut, wskaźnik Wi-Fi zgaśnie. Aby połączyć się ponownie, nacisnąć i przytrzymać Przycisk „Tryb” przez 3 sekund, aż rozlegnie się pojedynczy sygnał dźwiękowy i moduł Wi-Fi zostanie zresetowany. Wskaźnik Wi-Fi zacznie szybko migać i będzie można ponownie uruchomić funkcję, aby skonfigurować sieć w trybie domyślnym.

Obsługa przy pomocy aplikacji Clean Air Optima®

Łączność

Kompatybilność ze smartfonem i tabletem:
urządzenia iPhone, iPad i Android

Urządzenie łączy się z aplikacją przez Wi-Fi:
CleanAirOptima

Uwaga: Router musi być ustawiony na łącze szerokopasmowe 2,4 GHz. Jeśli router jest ustawiony na 5,0 GHz, nawiązanie połączenia jest niemożliwe.

Konfiguracja połączenia Wi-Fi

1. Pobrać i zainstalować aplikację „CleanAirOptima” ze sklepu App Store lub Google Play Store.
2. Założyć konto i zalogować się.
3. Router musi być ustawiony na łącze szerokopasmowe 2,4 GHz. Jeśli router jest ustawiony na 5,0 GHz, nawiązanie połączenia jest niemożliwe.
4. Upewnić się, że Bluetooth jest włączony w Twoim smartfonie.
5. Podłączyć urządzenie do gniazdka elektrycznego i włączyć je. Zapali się wskaźnik Wi-Fi. Jeśli kontrolka Wi-Fi nie miga, naciśnij przycisk MODE na 3 sekund. Następnie lampka Wi-Fi zacznie szybko migać. Jeśli kontrolka Wi-Fi miga szybko, urządzenie jest gotowe do połączenia.
6. Upewnić się, że smartfon lub tablet jest pomyślnie połączony z siecią Wi-Fi.
7. Otworzyć aplikację „CleanAirOptima” i kliknąć „Dodaj urządzenie”
+ . Urządzenie znajduje się na liście i można je wybrać. Jeśli nie, wybrać opcję „Automatyczne skanowanie” 📶 . Postępować zgodnie z instrukcjami wyświetlanymi na ekranie, aby podłączyć urządzenie do sieci.
8. Wybrać w celu dodania urządzenia Clean Air Optima® w aplikacji. Postępować zgodnie z instrukcjami w aplikacji.
9. Gdy urządzenie jest sparowane, kontrolka Wi-Fi 📶 świeci stałym światłem.
10. Po pomyślnej konfiguracji można użyć aplikacji Clean Air Optima® do obsługi urządzenia.

Uwaga:

- Jeśli domyślna sieć uległa zmianie, należy zresetować połączenie Wi-Fi i wykonać kroki od 1 do 9 z sekcji „Konfiguracja połączenia Wi-Fi”.
- Jeśli chcemy sparować wiele urządzeń ze smartfonem lub tabletem, trzeba sparować je jedno po drugim.
- Upewnić się, że odległość między smartfonem lub tabletem a urządzeniem jest mniejsza niż 5 metrów i nie ma żadnych przeszkód. Upewnić się również, że użytkownik znajduje się w tym samym pomieszczeniu co urządzenie..

Zresetować funkcję Wi-Fi:

- Zresetować Wi-Fi, naciskając przycisk „Tryb” przez 3 sekund. Wskaźnik Wi-Fi zacznie szybko migać.



Podłączaj urządzenia do wielu telefonów

Uwaga: Najpierw jedna z osób musi zainstalować aplikację Clean Air Optima® na telefonie i utworzyć nowe konto.

Udostępnianie urządzenia z ograniczonym dostępem:

Możesz udostępnić 1 urządzenie kilku osobom.

Będą one wówczas miały zapewniony dostęp, ale nie będą mogły zmieniać wszystkich ustawień.

Postępuj zgodnie z poniższymi instrukcjami, by udostępnić urządzenie kilku osobom:

1. Przejdź do danego urządzenia.
2. Przejdź do ołówka albo trzech kropek w górnym prawym rogu.
3. Wybierz „Share device” („Udostępnij urządzenie”).
4. Wybierz „Add sharing” („Dodaj udostępnianie”).
5. Wybierz metodę udostępniania np. za pośrednictwem poczty elektronicznej, aplikacji WhatsApp, wiadomości SMS itd. i kontynuuj.
6. Urządzenie pojawi się automatycznie w aplikacji Clean Air Optima® z drugim kontem.

Udostępnianie urządzenia z pełnym dostępem:

Możesz zapewnić co najmniej jednej osobie możliwość zarządzania domem.

Taka osoba będzie miała wówczas dostęp do wszystkich Twoich urządzeń, które są już połączone, oraz wszystkie uprawnienia. Zawsze pozostaniesz administratorem głównym.

Postępuj zgodnie z poniższymi instrukcjami, aby zapewnić komuś możliwość zarządzania domem:

1. Otwórz aplikację Clean Air Optima® i przejdź do „Me” („Moje konto”).
2. Następnie wybierz „Home Management” („Zarządzanie domem”).
3. Wybierz „Create a home” („Utwórz dom”).
4. Wybierz odpowiedni „Home” („Dom”) i „Add member” („Dodaj członka”).
5. Wybierz metodę udostępniania np. za pośrednictwem poczty elektronicznej, aplikacji WhatsApp, wiadomości SMS itd. i kontynuuj.
6. Odpowiedni „Home” automatycznie pojawi się w aplikacji Clean Air Optima® osoby, która uzyskała dostęp do Twojego „Home” („Dom”).
7. Na drugim koncie:
Przejdź do ekranu domowego z aplikacji Clean Air Optima®. W górnym lewym rogu wybierz „Home” („Dom”).

Czyszczenie i konserwacja

Nagromadzenie kurzu i brudu z tyłu urządzenia ma negatywny wpływ na działanie wentylatora. Aby uzyskać optymalną wydajność, wymagane jest czyszczenie tylnej części wentylatora przynajmniej raz w miesiącu. Czyszczenie wentylatora jest bezpieczne i łatwe.

1. Wyłączyć urządzenie i wyciągnąć jego wtyczkę.
2. W przypadku ciągłego użytkowania (24 godziny na dobę) w normalnych warunkach zalecamy czyszczenie nagromadzonego kurzu raz w tygodniu z wlotu powietrza z tyłu urządzenia i przynajmniej raz w miesiącu z wylotu powietrza. Powierzchnie zewnętrzne należy przetrzeć szmatką raz w miesiącu.
3. W razie potrzeby do czyszczenia zewnętrznej strony wentylatora można użyć miękkiej szmatki nasączonej neutralnym środkiem czyszczącym rozpuszczonym w ciepłej wodzie (poniżej 50°). Suszyć ostrożnie.
4. Jeżeli wentylator nie będzie używany przez dłuższy czas, zalecamy dokładne wyczyszczenie urządzenia i pozostawienie go do wyschnięcia. Urządzenie należy przechowywać w chłodnym i suchym miejscu. Umieścić torbę/folię na urządzeniu, aby uniknąć kurzu.

Rozwiązywanie problemów

Poniżej znajduje się przewodnik rozwiązywania problemów, który pomoże Ci rozwiązać wszelkie problemy, które możesz napotkać podczas korzystania z **wentylatora cyrkulacyjnego Clean Air Optima[®] CA-408 Smart**.

Usterka	Możliwa przyczyna	Rozwiązanie
Urządzenie nie włącza się.	Przewód zasilający nie jest podłączony prawidłowo. Przewód zasilający lub wtyczka zasilania mogą być uszkodzone.	Podłącz prawidłowo wtyczkę i gniazdko elektryczne. Sprawdź przewód zasilający i wtyczkę pod kątem uszkodzeń.
Urządzenie generuje dużo hałasu lub wibruje.	Urządzenie jest krzywo postawione.	Upewnij się, że urządzenie jest postawione pionowo.
Urządzenie nie działa lub ma zmniejszoną wydajność..	Sprawdź minimalne odległości od ścian i przedmiotów.	Odsuń urządzenie od ścian i przedmiotów.
Urządzenie nie reaguje na pilota.	Pomiędzy urządzeniem a pilotem znajdują się przeszkody. Sprawdź czy bateria jest prawidłowo włożona.	Usuń przeszkody i zapewnij kontakt wizualny pomiędzy pilotem a urządzeniem. Sprawdź stan naładowania baterii.
Współpraca z aplikacją Clean Air Optima[®] nie działa.	Smartfon lub tablet nie jest podłączony do sieci Wi-Fi. Urządzenie nie ma połączenia z siecią.	Wyłączyć urządzenie i zresetować sieć Wi-Fi na urządzeniu, naciskając przycisk „Tryb” przez 3 sekund. Wskaźnik Wi-Fi zacznie szybko migać. Następnie wykonać kroki od 4 do 10 z rozdziału Obsługa za pomocą aplikacji Clean Air Optima[®] .

OSTRZEŻENIE!

Jeśli zalecane rozwiązania wyszczególnione powyżej nie przynoszą rezultatów, należy skontaktować się telefonicznie z lokalnym działem pomocy technicznej firmy Clean Air Optima®. Nie należy podejmować prób demontażu, naprawy lub ponownego montażu urządzenia, ponieważ może to spowodować utratę gwarancji.

Specyfikacja

Model	CA-408 Smart
Napięcie znamionowe	100-240V, 50/ 60 Hz
Moc znamionowa	26W
Poziom hałasu	Cichy wentylator <10 dB(A) (niski)
Przepływ powietrza	≥ 1528 m ³ /h
Prędkość powietrza	8m /s
Wymiary	285x285x702 mm
Waga	2,5 kg
Kolor	Konstrukcja drewniana z czarnym wentylatorem
Typ sieci Wi-Fi	Jednopasmowa 2,4GHz
Zgodność z przepisami UE	CE / WEEE / RoHS



Poproś sprzedawcę lub gminę o aktualne informacje dotyczące utylizacji opakowania i urządzenia.

Obsługa serwisowa

Certyfikat gwarancji dla wentylatora cyrkulacyjnego Clean Air Optima[®] CA-408 Smart.

Data zakupu:
Imię i nazwisko klienta:
Adres:
Telefon:
E-mail:
Nazwa sprzedawcy:
Adres:

1. Niniejszy certyfikat gwarancji należy wypełnić w całości. Należy przesłać go wraz z fakturą i urządzeniem w oryginalnym opakowaniu do lokalnego dystrybutora, pokrywając koszty przesyłki. Ponadto należy uiścić odpowiednią opłatę za przesyłkę zwrotną.
2. Prosimy o załączenie krótkiego opisu uszkodzenia, usterki lub nieprawidłowego działania oraz okoliczności, w których pojawiły się te problemy.

Osuszacz **Clean Air Optima CA-408 Smart** jest poddawany rygorystycznym testom przed wysłaniem z fabryki. Jeżeli w okresie dwóch lat od daty zakupu produkt nie będzie działać zgodnie ze specyfikacją z powodu wad fabrycznych, nabywca ma prawo do bezpłatnej naprawy lub wymiany części po przedstawieniu niniejszej gwarancji (pod warunkiem, że wadliwe działanie lub uszkodzenie urządzenia i / lub jego części wystąpiły w normalnych warunkach użytkowych). Zakres gwarancji: Wszystkie części wadliwe pod względem materiałowym i wykonawczym. Okres gwarancji: dwa lata od daty zakupu. Czynności gwarancyjne: Naprawa lub wymiana wadliwych części.

Inne warunki

Postanowienia niniejszej gwarancji zastępują wszelkie inne pisemne gwarancje, wyraźne lub dorozumiane, pisemne lub ustne, w tym gwarancje wartości handlowej lub przydatności do określonego celu. Maksymalna odpowiedzialność producenta nie przekracza rzeczywistej ceny zakupu produktu. Producent w żadnym wypadku nie ponosi odpowiedzialności za szkody szczególne, przypadkowe, wynikowe lub pośrednie. Niniejsza gwarancja nie obejmuje wad powstałych w wyniku niewłaściwego lub nieuzasadnionego użytkowania lub konserwacji, wadliwego montażu, wypadku, katastrof naturalnych, niewłaściwego pakowania oraz nieumiejętnych manipulacji, zmian lub modyfikacji, które nie zostały przez nas zatwierdzone.

Niniejsza gwarancja jest nieważna w przypadku usunięcia lub uszkodzenia etykiety z numerem seryjnym.

Clean Air Optima International B.V.
David Ricardostraat 9-7 / 9-9
7559 SH Hengelo (ov)
The Netherlands
Tel: + 31 (0) 74 - 2670145
E-mail: info@cleanairoptima.com
Internet: www.cleanairoptima.com

Dziękujemy za przeczytanie instrukcji!



Prosimy o podzielenie się swoją opinią na temat
wentylatora cyrkulacyjnego Clean Air Optima® CA-408 Smart na stronie:
www.cleanairoptima.com



Najczęściej zadawane pytania dotyczące CA-408 Smart
można znaleźć na stronie: www.cleanairoptima.com po
wyszukaniu modelu CA-408 Smart



Pobierz instrukcję obsługi w formacie PDF ze strony:
www.cleanairoptima.com/info/manuals



Wszystkie animacje dotyczące
produktów Clean Air Optima® na stronie:
www.youtube.com

Clean Air Optima International B.V. | David Ricardostraat 9-7 / 9-9 | 7559 SH Hengelo (ov)
Holandia | Telefon: +31 (0) 74 - 2670145

Clean Air Optima Germany GmbH | Enschedestraße 14 | 49029 Nordhorn | Niemcy
Telefon: +49 (0) 5921 879-121

Adres e-mail: info@cleanairoptima.com

Strona internetowa: www.cleanairoptima.com

CA-408 Smart/ Popis zařízení

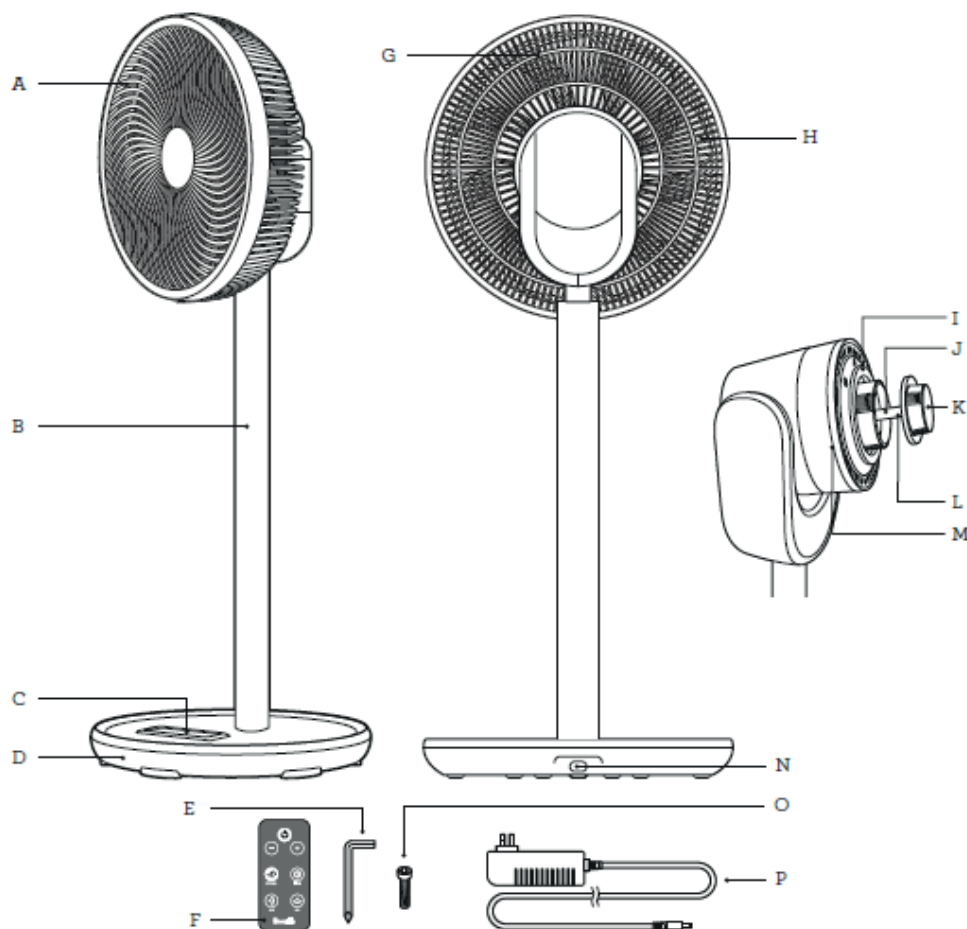

Čeština

Děkujeme Vám, že jste zakoupili cirkulační ventilátor Clean Air Optima[®] CA-408 Smart.

Přejeme Vám, aby Vám tento výkonný a efektivní produkt Clean Air Optima[®] zajišťoval příjemnou pokojovou teplotou a zdravý vzduch v interiéru po mnoho let.

Při používání tohoto elektrického spotřebiče se pro správnou funkci zařízení ujistěte, že jsou dodržována všechna bezpečnostní opatření. Tyto pokyny popisují bezpečnostní opatření, která je třeba dodržovat během provozu. Jsou navrženy tak, aby zabránily zranění nebo poškození tohoto zařízení.

Popis spotřebiče

Spotřebič se skládá z následujících hlavních součástí:

- | | |
|-----------------------------------|---------------------------------|
| A. Přední mřížka | I. Pojistná matice zadní mřížky |
| B. Sloupek podstavce | J. Hřídel motoru |
| C. Ovládací panel s displejem LED | K. Matice lopatek |
| D. Základna | L. Čep hřídele motoru |
| E. Inbusový klíč | M. Hlava motoru |
| F. Dálkový ovladač | N. Vstup napájení |
| G. Zadní mřížka | O. Šroub |
| H. Lopatky ventilátoru | P. Napájecí adaptér |

Bezpečnostní upozornění

Provedte následující kroky, abyste minimalizovali riziko zranění způsobeného například úrazem elektrickým proudem nebo požárem. Pečlivě si přečtěte všechny pokyny a tento návod si uschovejte pro budoucí použití.

1. Pouze pro použití v interiéru. Nepoužívejte ani neskladujte venku.
2. Používejte správné napětí: Střídavé 100 V – 240 V, 50/ 60 Hz.
3. Když zařízení nepoužíváte nebo když čistíte jeho vnitřní nebo vnější části, odpojte zástrčku.
4. Používejte, udržujte a čistěte zařízení v souladu s popisem v této příručce.
5. Nepoužívejte zařízení, pokud je na elektrickém kabelu nebo na samotném zařízení viditelné poškození. V případě poškození zařízení neopravujte sami.
6. Ujistěte se, že výstupy vzduchu jsou vždy volné, vyčistěte prach, vlasy a další překážky pro proudění vzduchu a na výstupech vzduchu.
7. Odstraňte vlasy, oblečení, šperky nebo prsty z výstupů vzduchu.
8. Buďte zvláště opatrní, pokud se ventilátor používá v blízkosti dětí, a zabraňte tomu, aby si děti s ventilátorem hrály.
9. Nevkládejte ostré předměty skrz mřížku, protože to může vést k poruchám nebo úrazu elektrickým proudem.
10. Nepoužívejte zařízení v místnostech, kde jsou uloženy hořlavé kapaliny nebo plyny, v blízkosti zdrojů tepla nebo ve zvláště vlhkých místnostech, jako je koupelna.
11. Dotýkejte se zařízení pouze suchýma rukama.
12. Ujistěte se, že se ventilátor při oscilaci nedotýká žádné překážky.
13. Věnujte pozornost případným poškozením elektrického kabelu. Nikdy netahejte zařízení za kabel.
14. Nedovolte dětem dotýkat se tohoto zařízení.
15. Vyřazená zařízení odнесите do příslušných sběrných míst. Zabraňte dětem v přístupu ke vnitřním částem zařízení. Zařízení není hračka. Děti mohou zařízení používat pouze pod dohledem dospělé osoby.
16. Tento spotřebič mohou používat děti ve věku od 8 let a osoby se sníženými fyzickými, smyslovými nebo duševními schopnostmi nebo s nedostatkem zkušeností a znalostí, pokud jsou pod dohledem nebo jim byly poskytnuty pokyny týkající se bezpečného používání prostředku a rozumí souvisejícím rizikům.
Děti si se zařízením nesmí hrát. Čištění a uživatelskou údržbu NESMÍ provádět děti bez dozoru.
17. Pokud je napájecí kabel poškozen, musí být vyměněn výrobcem, jeho poprodejním servisem nebo podobnou kvalifikovanou osobou, aby se zabránilo nebezpečí.
18. Neumísťujte toto zařízení na zdroj tepla, jako je horká plotýnka, trouba nebo topná tělesa, ani do jejich blízkosti.
19. Dbejte, aby napájecí kabel nevisel přes okraj lavice čistoly, nedotýkal se horkých povrchů nebo se nezauzloval.
20. Nenechávejte dlouhodobě foukat proud vzduchu přímo na starší osoby, děti nebo pacienty.
21. Aby nedošlo k poškození plastového materiálu, nestříkejte do ventilátoru čisticí prostředky, jako jsou repelenty proti hmyzu nebo komárům.
22. Toto zařízení je určeno pouze pro použití v domácnosti, nikoli pro komerční nebo průmyslové použití.
23. Před sejmutím ochranného krytu se ujistěte, že je ventilátor vypnutý z elektrické sítě.
24. Ventilátor nezavěšujte ani nemontujte na stěnu nebo strop.
25. Pokud je kryt poškozen, ventilátor nepoužívejte.
26. Nepolykejte baterii, baterie představuje nebezpečí chemického popálení.
27. Toto zařízení obsahuje knoflíkovou baterii. Pokud dojde ke spolknutí knoflíkové baterie, může způsobit vážné vnitřní popáleniny za pouhé 2 hodiny a může vést k vážným potížím nebo úmrtí.
28. Nové a použité baterie uchovávejte mimo dosah dětí.
29. Pokud se přihrádka na baterii bezpečně nezavře, přestaňte zařízení používat a uchovávejte jej mimo dosah dětí.
30. Pokud si myslíte, že mohlo dojít ke spolknutí baterií nebo zasunutí do jakékoli části těla, okamžitě vyhledejte lékařskou pomoc.
31. Baterie obsahují materiály, které jsou nebezpečné pro životní prostředí, musí být odstraněny ze zařízení před jeho likvidací a musí být bezpečně zlikvidovány.
32. Nepokládejte na zařízení těžké předměty.

33. Nestříkejte do ventilátoru čisticí prostředky, jako jsou repelenty proti hmyzu nebo komárům, aby nedošlo k poškození plastového materiálu.
34. Vyhněte se místům s přímým slunečním zářením. Může dojít ke změně barvy zařízení.

Montáž

Vyrovnejte konektor na spodní straně sloupku podstavce s konektorem na horní straně základny odolné proti pádu a zatlačte je na sebe (obr. 1).

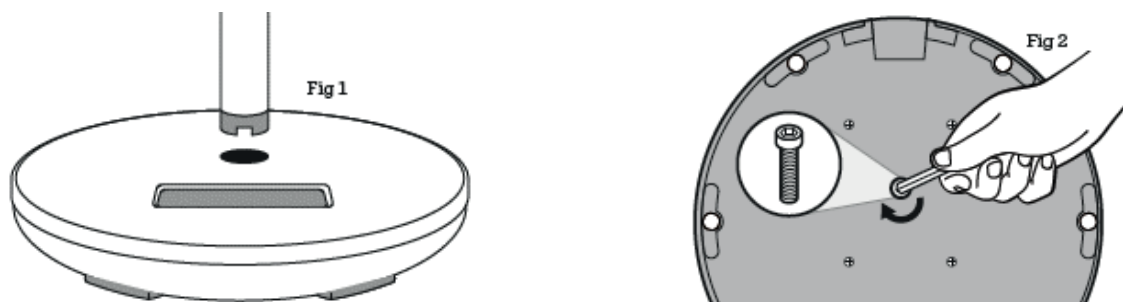

Bezpečně otočte sestavenou základnu odolnou proti převrácení na bok a pevně ji utáhněte pomocí šroubu s vnitřním šestihranem a inbusového klíče (obr. 2). Vraťte jednotku zpět do vzpřímené polohy.

Připojte napájecí adaptér do napájecího vstupu na základně odolné proti převrácení. Ventilátor je nyní připraven k použití.

Poznámka: Při prvním připojení ventilátoru k elektrické síti se ozve zvukové upozornění („PípPíp“), které znamená, že ventilátor je správně připojen.

Kam umístit cirkulátor vzduchu

TEPLÉ MĚSÍCE:

Chladný vzduch má tendenci klesat k podlaze. Za teplého počasí nasměrujte ventilátor směrem ke stěně na vysokou rychlost, v úhlu přibližně do poloviny vzdálenosti mezi stropem a podlahou. Ventilátor účinně ochladí místnost tím, že nutí chladný vzduch k pohybu a vytváří tak cirkulaci vzduchu.

Při použití klimatizace nasměrujte ventilátor ze zadní části místnosti směrem ke spodní části klimatizace pod úhlem 30°, abyste zintenzivnili proudění chladného vzduchu a rychleji a účinněji jej rozváděli po místnosti. Pro ještě lepší rozložení použijte vodorovnou oscilaci.

CHLADNĚJŠÍ MĚSÍCE:

Teplý vzduch přirozeně stoupá ke stropu. Při použití topidla se vytvářený teplý vzduch pohybuje vzhůru. Nasměrujte ventilátor nahoru pod úhlem 90°. Směřováním ventilátoru nahoru bude teplý vzduch cirkulovat s chladnějším vzduchem u podlahy, což povede k lepšímu rozložení teploty v místnosti.

POUŽITÍ VAŠEHO VENTILÁTORU CLEAN AIR OPTIMA:

1. Umístěte ventilátor na rovný povrch. Pro umístění ventilátoru v závislosti na požadavcích se řiďte pokyny v kapitole Kam umístit ventilátor v této brožuře.
2. Zasuňte napájecí kabel do zásuvky a zapněte tlačítko napájení. Na displeji LED se rozsvítí aktuální teplota v místnosti. Ventilátor je nyní v pohotovostním režimu.
3. Dotykem tlačítka napájení zapněte ventilátor. Ventilátor se automaticky spustí v režimu NORMAL (NORMÁLNÍ) při rychlosti ventilátoru 1. Chcete-li se kdykoli během provozu vrátit do pohotovostního režimu, dotkněte se tlačítka napájení.

UPOZORNĚNÍ:

Nikdy nezasouvejte prsty, tužky ani jiné předměty skrz kryty, pokud je připojena síťová zástrčka, zejména když je ventilátor zapnutý

TEPLOTA V MÍSTNOSTI:

Váš ventilátor Clean Air Optima je vybaven teplotním čidlem, které zjišťuje teplotu v místnosti, jež se zobrazuje na displeji LED. Zobrazený údaj je pouze orientační údaj o teplotě v místnosti a liší se v závislosti na umístění ventilátoru v místnosti.

Displej LED zobrazuje pouze okolní teplotu nebo cyklicky zobrazuje okolní teplotu a nastavení v závislosti na zvoleném režimu.

Dálkové ovládání

1. Otevřete kryt baterie na zadní straně dálkového ovladače a umístěte baterii (viz obrázek 1).
2. Umístění baterie: ve spodní části dálkového ovladače se nachází „bezpečnostní západka“, kterou musíte nejprve posunout doprava a poté vytáhnout držák baterie (viz obrázek 1). Vložte baterii se správnou polaritou (viz obrázek 2).
3. Zasuňte kryt baterie zpět do dálkového ovladače.

Dálkový ovladač

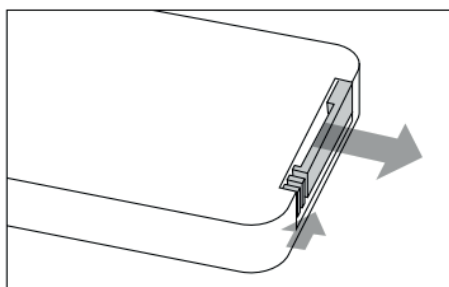

(Obrázek 1)

Kryt baterie (CR2032)

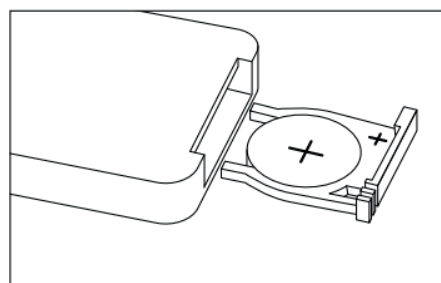

(Obrázek 2)

Funkce

1. Dotyková ovládací tlačítka
2. 12 rychlostí
3. Výkonný proud vzduchu 8 m/s
4. Průtok vzduchu ventilátoru až 1528 m³/h
5. Funkce oscilace, automatické otáčení v horizontálním směru až o 90°, automatické otáčení ve vertikálním směru až o 90°
6. Časovač: 1–8 hodin
7. Režim Sleep Air Flow
8. Dálkový ovladač
9. Funkce WIFI

Ovládací panel / Návod k obsluze

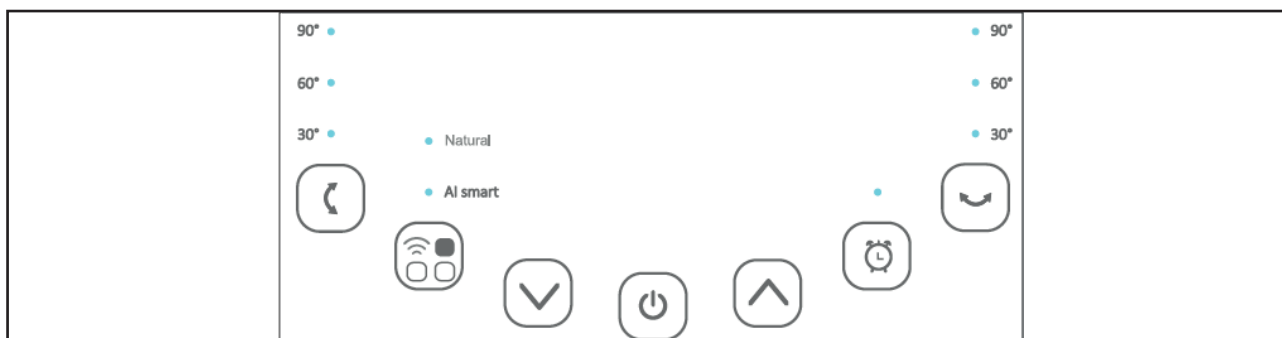

Poznámka: Při prvním připojení ventilátoru k elektrické síti se ozve zvukové upozornění („PípPíp“), které znamená, že ventilátor je správně připojen.





ZAP/ VYP (napájení)

Stiskněte tlačítko napájení pro aktivaci zařízení.
Opětovným stisknutím tlačítka napájení zařízení vypnete.
Displej zobrazuje teplotu pouze při vypnutém zařízení.



Tlačítko RYCHLOST OTÁČEK

Stisknutím tlačítka Rychlost otáček můžete změnit úroveň rychlosti otáček tlačítkem  a tlačítkem . 12 rychlostí otáček ventilátoru nabízí individuální proudění vzduchu.



Tlačítko REŽIM

Režim NATURAL vytváří jemný vánek pro udržení tělesné teploty tím, že simuluje rytmus foukání větru a automaticky střídá rychlosti proudění větru podle naprogramovaných cyklů.

Režim Smart:

Pokud teplota v místnosti stoupne nad 35 °C, ventilátor se bude otáčet rychlostí 10, 11 a 12.
Pokud je pokojová teplota mezi 29°C a 34°C, ventilátor se bude otáčet rychlostí 7, 8 a 9.
Pokud je pokojová teplota mezi 26°C a 28°C, ventilátor se bude otáčet rychlostí 4, 5 a 6.
Pokud teplota v místnosti klesne pod 25 °C, ventilátor se bude otáčet rychlostí 1, 2 a 3.



ČASOVAČ

Stisknutím tlačítka Timer nastavte časovač na „automatické přepnutí“ v rozmezí 1 a 8 hodin.
Vybraný počet hodin lze přečíst na displeji časovače.



Horizontální oscilace

Stiskněte tlačítko , výrobek bude automaticky oscilovat doleva a doprava.



Vertikální oscilace

Stiskněte tlačítko , výrobek bude automaticky oscilovat nahoru a dolů.



Funkce WIFI

Když je zařízení zapnuté, stiskněte a podržte tlačítko Režim po dobu 3 sekund, dokud jednou nepípne. Indikátor WiFi bude po 3 sekundách rychle blikat a budete moci nakonfigurovat síť ve výchozím režimu aplikace. Pokud není síť připojena do 3 minut, indikátor WiFi zhasne. Chcete-li se znovu připojit, musíte stisknout a podržet tlačítko „REŽIM“ po dobu 3 sekund, dokud jednou nezazní pípnutí pro resetování modulu WiFi, indikátor WiFi bude rychle blikat a budete moci restartovat a nakonfigurovat síť ve výchozím režimu.

Ovládání pomocí aplikace Clean Air Optima[®]



Konektivita

Kompatibilita s chytrými telefony a tablety:
zařízení iPhone, iPad a Android

Propojení zařízení přes WiFi s aplikací:
CleanAirOptima

Upozornění: Router musí být nastaven na širokopásmové pásmo 2,4 GHz. Pokud je router nastaven na 5,0 GHz, není možné navázat spojení.

Nastavení připojení WiFi

1. Stáhněte si a nainstalujte aplikaci „CleanAirOptima“ v App Store nebo obchodě Google Play.
2. Vytvořte si účet a přihlaste se.
3. Router musí být nastaven na širokopásmové připojení 2,4 GHz. Pokud je router nastaven na 5,0 GHz, nelze navázat žádné spojení.
4. Ujistěte se, že je ve vašem chytrém telefonu povolen Bluetooth.
5. Zapojte zařízení do zásuvky a zapněte jej. Ukazatel WiFi začne blikat. Pokud kontrolka WiFi neblinká, stiskněte na 3 sekund tlačítko MODE. Poté bude kontrolka WIFI rychle blikat. Pokud kontrolka WIFI rychle bliká, zařízení je připraveno k připojení.
6. Ujistěte se, že je váš chytrý telefon nebo tablet úspěšně připojen k síti Wi-Fi.
7. Otevřete aplikaci „CleanAirOptima“ a klepněte na „Přidat zařízení“ . Vaše zařízení je v seznamu a můžete ho vybrat. Pokud ne, zvolte „Automatické skenování“ . Pro připojení zařízení k síti postupujte podle pokynů na obrazovce.
8. Přidejte do aplikace zařízení Clean Air Optima[®] a postupujte podle pokynů v aplikaci.
9. Pokud je zařízení spárováno, ukazatel WiFi  zůstane trvale svítit.
10. Po úspěšné konfiguraci můžete zařízení ovládat pomocí aplikace Clean Air Optima[®].

Poznámka:

- Pokud se vaše výchozí síť změnila, musíte znovu nastavit připojení Wi-Fi. Postupujte podle kroků 1 až 9 v části „Nastavení připojení WiFi“.
- Pokud chcete s chytrým telefonem nebo tabletem spárovat více zařízení, musíte je spárovat postupně.
- Ujistěte se, že vzdálenost mezi chytrým telefonem nebo tabletem a zařízením je menší než 5 metrů a že neexistují žádné překážky. Také se ujistěte, že jste ve stejné místnosti jako zařízení.

Resetujte funkci WiFi:

- Resetujte WiFi stisknutím tlačítka „REŽIM“ na 3 sekund, ukazatel WiFi bude rychle blikat.



Připojte zařízení k více telefonům

Poznámka: Nejprve musí druhá osoba nainstalovat aplikaci Clean Air Optima[®] na svůj telefon a vytvořit nový účet.

Sdílejte zařízení s omezeným přístupem:

Můžete se rozhodnout sdílet jedno zařízení s více osobami.

Tato osoba pak bude mít přístup, ale nebude moci provádět všechna nastavení.

Chcete-li zařízení sdílet s více osobami, postupujte podle níže uvedených pokynů:

1. Přejděte na příslušné zařízení.
2. Přejděte na symbol tužky nebo tří teček vpravo nahoře.
3. Vyberte možnost „Sdílet zařízení“.
4. Vyberte možnost „Přidat sdílení“.
5. Vyberte způsob sdílení, např. prostřednictvím e-mailu, WhatsApp, SMS atd., a pokračujte.
6. Zařízení se automaticky zobrazí v aplikaci Clean Air Optima[®] u dalšího účtu.

Sdílejte zařízení s plným přístupem:

Do správy domova můžete přidat osobu nebo několik osob.

Tato osoba pak bude mít přístup ke všem vašim zařízením, která jsou již propojena, a bude mít plná práva a oprávnění. Vždy zůstanete hlavním správcem.

Chcete-li někoho přidat do správy domova, postupujte podle níže uvedených pokynů:

1. Spusťte aplikaci Clean Air Optima[®] a přejděte na možnost „Já“.
2. Poté vyberte možnost „Správa domova“.
3. Vyberte možnost „Vytvořit domov“.
4. Vyberte příslušnou položku „Domov“ a „Přidat člena“.
5. Vyberte způsob sdílení, např. prostřednictvím e-mailu, WhatsApp, SMS atd., a pokračujte.
6. Odpovídající „Domov“ se automaticky zobrazí v aplikaci Clean Air Optima[®] osoby, se kterou jste sdíleli váš „Domov“.
7. Na druhém účtu:
Přejděte na domovskou obrazovku z aplikace Clean Air Optima[®]. V levé horní části zvolte „Domov“.

Čištění a údržba

Nahromadění prachu a nečistot na zadní straně zařízení negativně ovlivní výkon ventilátoru. Pro optimální výkon je nutné alespoň jednou měsíčně vyčistit zadní stranu ventilátoru. Tento ventilátor je velmi bezpečný a snadno se čistí:

1. Vypněte zařízení a vytáhněte zástrčku.
2. Pokud se za normálních okolností používá nepřetržitě (24 hodin denně), doporučujeme, aby se nahromaděný prach čistil jednou týdně ze vstupu vzduchu na zadní straně zařízení a alespoň jednou měsíčně na výstupu vzduchu. Vnější povrch čistěte jednou měsíčně hadříkem.
3. V případě potřeby můžete k čištění vnější strany ventilátoru použít měkký hadřík s neutrálním čisticím prostředkem rozpuštěným v teplé vodě (o teplotě do 50°). Pečlivě osušte.
4. Pokud se ventilátor delší dobu nepoužívá, doporučujeme zařízení pečlivě vyčistit a nechat uschnout. Zařízení musí být skladováno na chladném a suchém místě. Umístěte na zařízení sáček, abyste zabránili usazování prachu.

Odstraňování problémů

Níže je uveden průvodce odstraňováním problémů, který vám pomůže vyřešit všechny problémy, které můžete mít s použitím **cirkulační ventilátor Clean Air Optima[®] CA-408 Smart**.

Problém	Možná příčina	Řešení
Zařízení se nezapne.	Napájecí kabel není správně připojen. Mohlo dojít k poškození napájecího kabelu nebo zástrčky.	Připojte správně zástrčku k zásuvce. Zkontrolujte napájecí kabel a zástrčku, zda nejsou poškozené.
Zařízení vydává hodně hluku nebo vibrací.	Zařízení je nainstalováno nakřivo.	Ujistěte se, že je zařízení nainstalováno ve svislé poloze.
Zařízení nefunguje nebo má snížený výkon.	Zkontrolujte minimální vzdálenosti od stěn a předmětů.	Přesuňte zařízení od stěn a předmětů.
Zařízení nereaguje na dálkové ovládání.	Mezi zařízením a dálkovým ovládačem jsou překážky. Baterie je správně nainstalována.	Odstraňte překážky a zajistěte vizuální kontakt mezi dálkovým ovládačem a zařízením. Zkontrolujte stav nabití baterie.
Provoz s aplikací Clean Air Optima[®] nefunguje.	Smartphone nebo tablet není připojen k síti WiFi. Zařízení nemá žádné připojení k síti.	Vypněte zařízení a resetujte WiFi na zařízení stisknutím tlačítka „REŽIM“ po dobu 3 sekund, kontrolka WiFi bude rychle blikat. Poté postupujte podle kroků 4 až 10 z kapitoly Provoz s aplikací Clean Air Optima[®] .

UPOZORNĚNÍ!

Pokud výše uvedená doporučená řešení nefungují, obraťte se na technickou podporu Clean Air Optima[®] na telefonním čísle pro váš region. Nepokoušejte se zařízení rozebrat, znovu sestavit nebo opravit, protože by to mohlo vést k zániku záruky.

Specifications

Model	CA-408 Smart
Jmenovité napětí	100-240V, 50/ 60 Hz
Jmenovitý výkon	26 W
Hladina akustického tlaku	Tichý ventilátor <10 dB(A) (nízká)
Průtok vzduchu	≥ 1528 m ³ /h
Rychlost proudění vzduchu	8m /s
Rozměry	285x285x702 mm
Hmotnost	2,5 kg
Barva	Dřevěné provedení s černým ventilátorem
Typ Wi-Fi sítě	Jednopásmová 2,4GHz
Vyhovuje předpisům EU	CE / WEEE / RoHS



Požádejte svého prodejce nebo obec o aktualizované informace týkající se likvidace obalu a zařízení.

Servis

Záruční list pro cirkulační ventilátor Clean Air Optima® CA-408 Smart.

Datum nákupu:
Jméno zákazníka:
Adresa:
Telefon:
E-mail:
Jméno prodejce:
Adresa:

1. Tento záruční list prosím kompletně vyplňte. Zašlete jej spolu s fakturou a spotřebičem, s poštovním hrazeným předem a v původním obalu svému distributorovi. Přesvědčte se, že jste uhradili poštovné za vrácení zásilky.
2. Připojte krátký popis poškození, vady nebo poruchy a okolnosti, za kterých k uvedenému došlo.

Clean Air Optima CA-408 Smart byl u výrobce podroben přísným testům. Pokud v průběhu dvou let od data zakoupení produkt přestane fungovat v souladu se specifikacemi z důvodu výrobních vad, kupující má právo na bezplatnou opravu nebo výměnu součástí na základě předložení tohoto záručního listu (za předpokladu, že k poruše nebo poškození zařízení, případně součástí, došlo za běžných provozních podmínek). Záruka se vztahuje na následující: všechny součásti, u nichž se projeví vada materiálu nebo výrobní vada. Jak dlouho: po dobu dvou let od data zakoupení. Co uděláme: opravíme nebo vyměníme jakékoli vadné součásti.

Další podmínky

Ustanovení tohoto záručního listu jsou namísto jakékoli písemné záruky, ať již výslovné či mlčky předpokládané, písemné nebo ústní, včetně záruky prodejnosti a vhodnosti pro konkrétní účel. Maximální odpovědnost výrobce nepřekročí aktuální kupní cenu, za kterou bylo zařízení zakoupeno. Za žádných okolností výrobce nenese odpovědnost za zvláštní, následné ani nepřímé škody. Tato záruka se nevztahuje na vady, které vznikly v důsledku nesprávného nebo nepřiměřeného použití či údržby, vadné montáže, havárie, přírodní katastrofy, nesprávného zabalení nebo neoprávněného zásahu, změny nebo úpravy podle našeho vlastního úsudku.

Tato záruka propadá, pokud dojde k odstranění štítku s výrobním číslem nebo pokud se tento štítek stane nečitelným.

Clean Air Optima International B.V.
David Ricardostraat 9-7 / 9-9
7559 SH Hengelo (ov)
The Netherlands
Tel: + 31 (0) 74 - 2670145
E-mail: info@cleanairoptima.com
Internet: www.cleanairoptima.com

Děkujeme Vám za přečtení těchto pokynů.



Podělte se o své názory ohledně **cirkulační ventilátor Clean Air Optima® CA-408 Smart** na stránkách:
www.cleanairoptima.com



Často kladené otázky týkající se výrobku CA-408 Smart najdete na adrese: www.cleanairoptima.com, kde hledejte CA-408 Smart.



Návod k použití ve formátu PDF stáhnete na:
www.cleanairoptima.com/info/manuals



Podívejte se na všechna animovaná videa týkající se výrobků Clean Air Optima® na adrese:
www.youtube.com

Clean Air Optima International B.V. | David Ricardostraat 9-7 / 9-9 | 7559 SH Hengelo (ov)
Nizozemsko | Telefon: +31 (0) 74 - 2670145

Clean Air Optima Germany GmbH | Enschedestraße 14 | 49029 Nordhorn | Německo
Telefon: +49 (0) 5921 879-121

E-mail: info@cleanairoptima.com

Internet: www.cleanairoptima.com

CA-408 Smart/ Descrierea dispozitivului

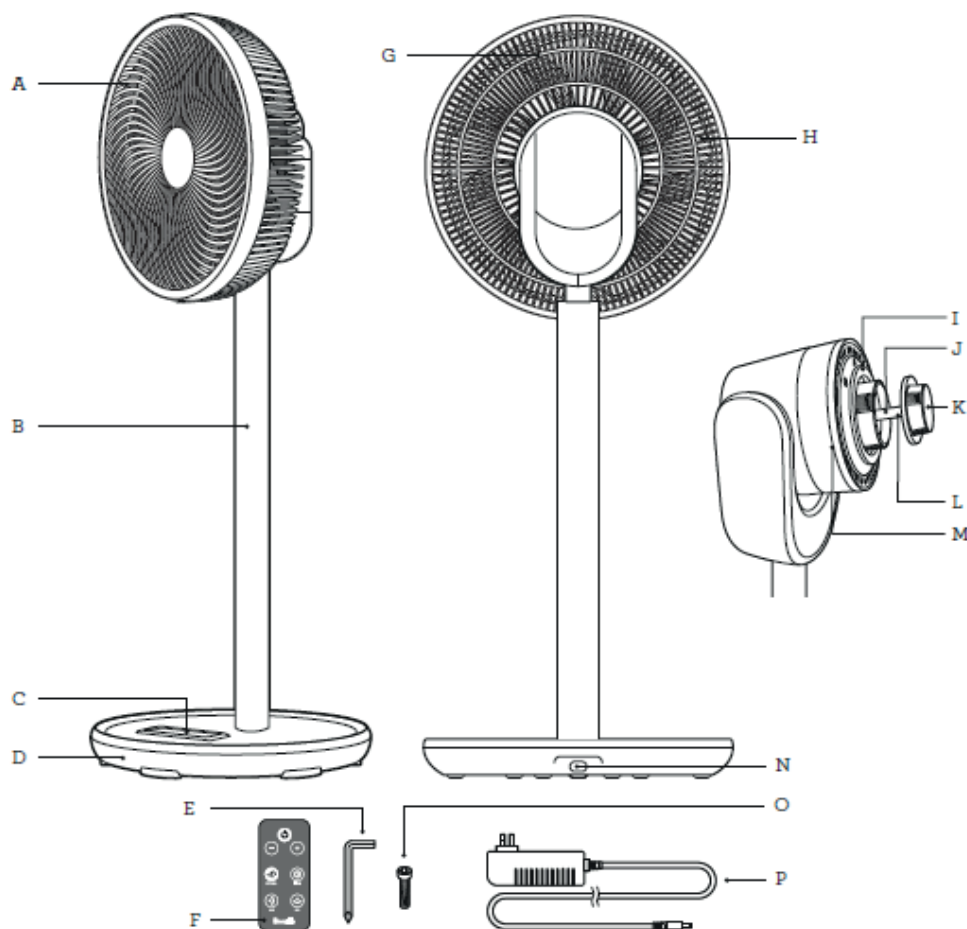

Română

Vă mulțumim pentru că ați achiziționat ventilatorul circulator Clean Air Optima® CA-408 Smart.

Vă dorim să vă bucurați cât mai mulți ani de un climat ambiental plăcut și un aer ambiental sănătos cu acest produs eficient și performant de la Clean Air Optima®.

Pentru a garanta funcționarea corectă a dispozitivului, asigurați-vă că respectați toate măsurile de siguranță în timpul utilizării acestuia. Aceste instrucțiuni descriu măsurile de siguranță care trebuie respectate în timpul funcționării.

Acestea sunt concepute pentru a preveni rănirea sau deteriorarea dispozitivului.

Descrierea aparatului

Aparatul este format din următoarele componente principale:

- | | |
|-----------------------------------|--|
| A. Grilă frontală | I. Piuliță de blocare a grilei din spate |
| B. Suport | J. Arborele motorului |
| C. Panou de control cu afișaj LED | K. Capac pentru paletă |
| D. Bază | L. Știft pentru arborele motorului |
| E. Cheie allen | M. Capul motorului circulatorului |
| F. Telecomandă | N. Sursă de alimentare |
| G. Grilă spate | O. Șurub |
| H. Paletele ventilatorului | P. Adaptor de alimentare |

Avertismente de siguranță

Adoptați următoarele măsuri pentru a reduce la minimum riscul de vătămare corporală cauzată, de exemplu, de șocuri electrice sau incendii. Citiți cu atenție toate instrucțiunile și păstrați manualul pentru consultări ulterioare.

1. Destinat exclusiv utilizării în interior. Nu utilizați și nu depozitați în aer liber.
2. Utilizați tensiunea adecvată: AC 100V – 240V, 50/ 60 Hz.
3. Scoateți ștecărul din priză atunci când nu utilizați dispozitivul sau când curățați părțile interne sau externe ale acestuia.
4. Utilizați, întrețineți și curățați dispozitivul conform indicațiilor din prezentul manual.
5. Nu utilizați dispozitivul dacă există deteriorări vizibile ale cablului electric sau ale dispozitivului în sine. Nu reparați singur dispozitivul în cazul deteriorării acestuia.
6. Asigurați-vă că orificiile de evacuare a aerului sunt întotdeauna libere; curățați praful, părul și alte obstacole aflate în calea fluxului de aer și la orificiile de evacuare a aerului.
7. Țineți-vă părul, hainele, bijuteriile sau degetele la distanță de orificiile de evacuare a aerului.
8. Fiți foarte atenți atunci când utilizați ventilatorul în apropierea copiilor și evitați ca aceștia să se joace cu ventilatorul.
9. Nu introduceți obiecte ascuțite prin grilă, deoarece acest lucru poate cauza defecțiuni sau șocuri electrice.
10. Nu utilizați dispozitivul în încăperi în care sunt depozitate lichide sau gaze inflamabile, în apropierea unor surse de căldură sau în încăperi deosebit de umede, cum ar fi baia.
11. Atingeți dispozitivul numai cu mâinile uscate.
12. Asigurați-vă că ventilatorul nu atinge niciun obstacol atunci când oscilează.
13. Fiți atenți la deteriorările cablului electric. Nu trageți niciodată dispozitivul de cablu.
14. Nu permiteți copiilor să atingă acest dispozitiv.
15. Returnați dispozitivele eliminate la punctele de colectare corespunzătoare. Nu permiteți copiilor să deschidă dispozitivul. Dispozitivul nu este o jucărie. Copiii pot utiliza dispozitivul numai sub supravegherea unui adult.
16. Acest aparat poate fi utilizat de către copii cu vârsta peste 8 ani sau mai mari și de persoane cu capacități fizice, senzoriale sau mentale reduse sau cu lipsă de experiență și cunoștințe, dacă sunt supravegheați sau instruiți cu privire la utilizarea dispozitivului în condiții de siguranță și dacă înțeleg pericolele implicate. Acest dispozitiv nu este destinat pentru jocul copiilor. Curățarea și operațiunile de întreținere NU trebuie să fie efectuate de către copii fără supraveghere.
17. În cazul în care cablul de alimentare este deteriorat, acesta trebuie înlocuit de către producător, de către serviciul post-vânzare al acestuia sau de către o persoană calificată similară, pentru a evita orice pericol.
18. Nu așezați dispozitivul pe sau în apropierea unei surse de căldură, cum ar fi un aragaz, un cuptor sau o aerotermă.
19. Nu lăsați cablul de alimentare să atârne peste marginea unei bănci sau a unei mese; nu permiteți contactul acestuia cu suprafețele fierbinți și nici înnodarea acestuia.
20. Nu suflați direct asupra persoanelor în vârstă, copiilor sau pacienților pentru o perioadă îndelungată de timp.
21. Nu pulverizați în ventilator agenți de curățare, cum ar fi repelenți pentru țânțari sau insecte, pentru a evita deteriorarea materialului plastic.
22. Acest dispozitiv este destinat exclusiv uzului casnic și nu este destinat utilizării comerciale sau industriale.
23. Asigurați-vă că deconectați ventilatorul de la rețeaua electrică înainte de a îndepărta capacul de protecție.
24. Nu atârnați și nu montați ventilatorul pe perete sau pe tavan.
25. Nu utilizați ventilatorul în cazul în care carcasa este deteriorată.
26. Nu ingerați bateria, deoarece aceasta prezintă un risc de arsuri chimice.
27. Acest dispozitiv conține o baterie de tip monobloc/buton. În cazul în care bateria de tip monobloc/buton este înghițată, aceasta poate provoca arsuri interne grave în doar 2 ore și poate duce la afecțiuni grave sau deces.
28. Nu lăsați bateriile noi și cele folosite la îndemâna copiilor.
29. În cazul în care compartimentul pentru baterii nu se închide bine, nu mai utilizați aparatul și nu-l lăsați la îndemâna copiilor.

30. În cazul în care credeți că bateriile au fost înghițite sau introduse în orice parte a corpului, solicitați imediat asistență medicală.
31. Bateriile conțin materiale periculoase pentru mediu; acestea trebuie scoase din dispozitiv înainte de a fi casate și trebuie eliminate în condiții de siguranță.
32. Nu puneți obiecte grele pe unitate.
33. Nu pulverizați în ventilator agenți de curățare, cum ar fi insecte sau țânțari, pentru a evita deteriorarea materialului plastic.
34. Vă rugăm să evitați locurile cu lumina directă a soarelui. Există riscul ca dispozitivul să se decoloreze.

Asamblarea

Aliniați conectorul de pe partea inferioară a suportului cu conectorul de pe partea superioară a bazei anti-răsturnare și împingeți împreună (Fig. 1).

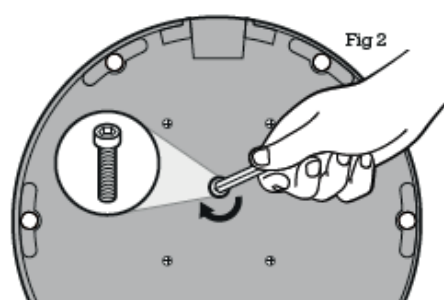
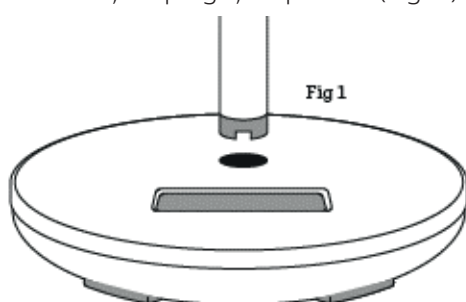

Întoarceți pe o parte, în condiții de siguranță, baza anti-răsturnare asamblată și strângeți bine ansamblul cu ajutorul șurubului hexagonal și a cheii Allen furnizate (Fig. 2). Readuceți aparatul în poziție verticală.

Conectați adaptorul de alimentare la sursa de alimentare care se află pe baza anti-răsturnare. Circulatorul de aer este pregătit pentru utilizare.

Notă: la prima conectare a ventilatorului, emiterea unei alerte sonore „BiBi” indică faptul că ventilatorul este conectat corect.

AMPLASAREA CIRCULATORULUI DE AER

ÎN LUNILE MAI CALDE:

Aerul rece tinde să coboare spre podea. Când vremea este caldă, îndreptați circulatorul de aer cu fața spre un perete la turație ridicată, înclinat la jumătatea distanței dintre tavan și podea. Circulatorul va răci în mod eficient încăperea, forțând aerul rece să se deplaseze, creând modele de circulație a aerului.

Când folosiți un aparat de aer condiționat, îndreptați circulatorul de aer din spatele camerei spre partea inferioară a aparatului de aer condiționat, la un unghi de 30°, pentru a intensifica aerul rece și pentru a distribui aerul rece mai rapid și mai eficient în jurul camerei. Pentru a îmbunătăți distribuția, utilizați oscilația orizontală.

ÎN LUNILE MAI RECI:

Aerul cald se ridică în mod natural înspre tavan. Atunci când folosiți o aerotermă, aerul cald produs se va deplasa în sus. Orientați în sus ventilatorul de circulație a aerului, la un unghi de 90°. Orientând în sus circulatorul de aer, aerul cald va circula împreună cu aerul mai rece din apropierea podelei, ceea ce va duce la o mai bună distribuție a temperaturii din încăpere.

UTILIZAREA CIRCULATORULUI DE AER CLEAN AIR OPTIMA:

1. Așezați circulatorul de aer pe o suprafață plană. Consultați secțiunea Amplasarea circulatorului de aer din prezentul manual pentru informații despre amplasare în funcție de cerințe.
2. Introduceți cablul de alimentare într-o priză de curent și activați butonul de alimentare. Afișajul LED se va aprinde pentru a afișa temperatura curentă din cameră. Circulatorul de aer este acum în modul de așteptare.
3. Atingeți butonul de pornire pentru a porni circulatorul de aer. Circulatorul de aer va porni automat în modul NORMAL la turația 1 a ventilatorului. Pentru a reveni la modul de așteptare în orice moment în timpul funcționării, atingeți butonul de alimentare.

ATENȚIE:

Nu introduceți niciodată degetele, creioane sau orice alt obiect prin protecții atunci când este conectată fișa de alimentare, în special când este pornit circulatorul de aer.

TEMPERATURA AMBIANTĂ DIN CAMERĂ:

Circulatorul de aer Clean Air Optima este prevăzut cu un senzor de temperatură care detectează temperatura din cameră, iar aceasta va fi afișată pe afișajul LED. Cifra afișată este doar o indicație a temperaturii din cameră și poate varia în funcție de amplasarea circulatorului de aer în încăpere.

Afișajul LED indică doar temperatura ambiantă sau efectuează cicluri pentru a afișa temperatura ambiantă și setarea în funcție de modul selectat.

Telecomanda

1. Deschideți capacul bateriei din partea din spate a telecomenzii pentru a introduce bateria (consultați imaginea 1).
2. Pentru a introduce bateria: în partea de jos a telecomenzii se află o „clapetă de siguranță” pe care trebuie mai întâi să o glisați spre dreapta și apoi să scoateți suportul pentru baterie (consultați imaginea 1). Introduceți bateria respectând polaritatea (consultați imaginea 2).
3. Împingeți capacul bateriei înapoi pe telecomandă.

Telecomandă

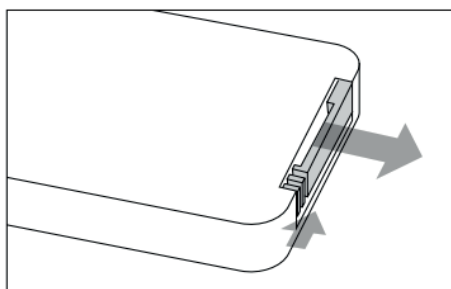

(Imaginea 1)

Capacul bateriei (CR2032)

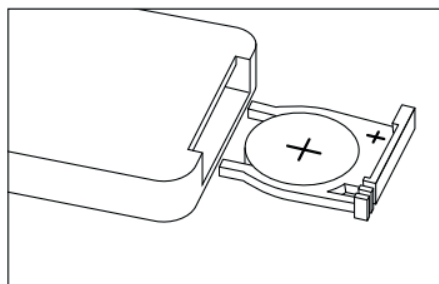

(Imaginea 2)

Caracteristici

1. Butoane cu control tactil
2. Moduri de ventilare a aerului: modul normal, natural, somn
3. 12 viteze
4. Flux de aer puternic de 8 m/s
5. Debit de aer al ventilatorului până la 1528 m³/h
6. Funcție de oscilație, balansare automată în direcție orizontală până la 90°, balansare automată în direcție verticală până la 90°
7. Temporizator: 1 -8 ore
9. Mod de hibernare cu flux de aer
10. Telecomandă
11. Funcția WIFI

Panoul de control/Instrucțiuni de utilizare



Notă: la prima conectare a ventilatorului, emiterea unei alerte sonore „BiBi” indică faptul că ventilatorul este conectat corect.



Butonul de PORNIRE/OPRIRE (alimentare cu energie electrică)

Apăsați butonul de alimentare cu energie electrică pentru a activa dispozitivul. Dacă apăsați din nou butonul de alimentare cu energie electrică, dispozitivul se oprește. Afișajul arată temperatura doar când dispozitivul este oprit.



Butonul pentru VITEZA ventilatorului

Apăsând butonul pentru viteza ventilatorului, puteți schimba nivelul de viteză utilizând butonul **^** și butonul **v**. Cele 12 viteze ale ventilatorului oferă un flux de aer individual.



Butonul MODUL

Modul NATURAL generează o briză blândă pentru a menține temperatura corpului, simulând un ritm de suflare a vântului, alternând automat vitezele vântului în funcție de ciclurile programate în prealabil.

Dacă temperatura camerei crește peste 35°C, ventilatorul se va roti la vitezele 10, 11 și 12.
Dacă temperatura camerei este între 29°C și 34°C, ventilatorul se va roti la vitezele 7, 8 și 9.
Dacă temperatura camerei este între 26°C și 28°C, ventilatorul se va roti la viteze 4, 5 și 6.
Dacă temperatura camerei scade sub 25°C, ventilatorul se va roti la viteza 1, 2 și 3.



TEMPORIZATOR

Apăsați pe butonul Temporizator pentru a seta temporizatorul la „comutare automată” într-un interval cuprins între 1 și 8 ore. Numărul de ore selectate poate fi citit pe afișajul temporizatorului.



Oscilație orizontală

Apăsați “”, produsul va oscila în stânga și în dreapta în mod automat.



Oscilație verticală

Apăsați “”, produsul se va balansa în sus și în jos în mod automat.



Funcția WIFI

Când dispozitivul este pornit, apăsați și mențineți apăsat butonul Mod timp de 3 secunde până când acesta emite un semnal sonor. Indicatorul WiFi va clipi rapid după 3 secunde și puteți configura rețeaua în modul implicit al aplicației. În cazul în care conexiunea nu se realizează în 3 minute, indicatorul WiFi se va stinge. Pentru a vă conecta din nou, trebuie să țineți apăsat butonul de „Modul” timp de 3 secunde până când acesta emite un bip pentru a reseta modulul WiFi; indicatorul WiFi va lumina intermitent rapid și puteți reporni pentru a configura rețeaua în modul implicit.

Funcționare cu aplicația Clean Air Optima[®]



Conectivitate

Compatibilitate cu smartphone și tabletă:
dispozitive iPhone, iPad și Android

Dispozitivul se conectează prin WiFi cu aplicația:
CleanAirOptima

Atenție: Routerul trebuie să fie setat pe banda largă de 2,4 GHz. Dacă routerul este setat pe 5,0 GHz, este imposibil să se stabilească o conexiune.

Configurarea conexiunii WiFi

1. Descărați și instalați aplicația „CleanAirOptima” din App Store sau Google Play Store.
2. Creați un cont și conectați-vă.
3. Routerul trebuie să fie setat pe banda largă de 2,4 GHz. Dacă routerul este setat pe 5,0 GHz, nu se poate stabili nicio conexiune.
4. Asigurați-vă că funcția Bluetooth este activată pe smartphone-ul dumneavoastră.
5. Conectați dispozitivul la priza de alimentare și porniți-l. Indicatorul WiFi va lumina intermitent. Dacă lumina WiFi nu clipește, apăsați butonul MODE timp de 3 secunde. Apoi lumina WiFi va clipi rapid. Dacă ledul WiFi clipește rapid, dispozitivul este gata de conectare.
6. Asigurați-vă că smartphone-ul sau tableta sunt conectate cu succes la rețeaua WiFi.
7. Deschideți aplicația „CleanAirOptima” și faceți clic pe „Add device” (Adăugare dispozitiv) . Dispozitivul dvs. este listat și îl puteți selecta. Dacă nu, alegeți „Auto Scan” (Scanare automată) . Urmați instrucțiunile de pe ecran pentru a conecta dispozitivul la rețea.
8. Alegeți să adăugați dispozitivul Clean Air Optima[®] în aplicație, urmați instrucțiunile din aplicație.
9. Când dispozitivul este asociat, indicatorul luminos WiFi  rămâne aprins constant.
10. După ce configurarea are succes, puteți utiliza aplicația Clean Air Optima[®] pentru a utiliza dispozitivul.

Notă:

- Dacă rețeaua dvs. implicită s-a schimbat, resetați conexiunea WiFi, urmați pașii de la 1 la 9 din secțiunea „Configurare conexiune WiFi”.
- Dacă doriți să asociați mai multe dispozitive cu smartphone-ul sau tableta dvs., trebuie să faceți acest lucru unul după altul.
- Asigurați-vă că distanța dintre smartphone sau tabletă și dispozitiv este mai mică de 5 metri și că nu există obstacole. De asemenea, asigurați-vă că vă aflați în aceeași cameră cu dispozitivul.

Resetați funcția WiFi:

- Resetați WiFi apăsând butonul „Modul” timp de 3 secunde, indicatorul luminos al WiFi va clipi rapid.



Conectați dispozitivele la mai multe telefoane

Notă: Mai întâi, cealaltă persoană trebuie să instaleze aplicația Clean Air Optima® pe telefonul său și să creeze un cont nou.

Partajați dispozitivul cu acces limitat:

Puteți alege să partajați 1 dispozitiv cu mai multe persoane.

Această persoană va avea apoi acces, dar nu va putea gestiona toate setările.

Urmați instrucțiunile de mai jos pentru a partaja dispozitivul cu mai multe persoane:

1. Accesați dispozitivul relevant.
2. Mergeți la creion sau trei puncte din dreapta sus.
3. Selectați „Share device” (Partajare dispozitiv).
4. Alegeți „Add sharing” (Adăugare partajare).
5. Alegeți metoda de partajare, de ex. prin e-mail, whatsapp, sms etc. și continuați.
6. Dispozitivul va apărea automat în aplicația Clean Air Optima® cu celălalt cont.

Partajați dispozitivul cu acces complet:

Puteți adăuga o persoană sau mai multe persoane la managementul casei dvs.

Persoana respectivă va avea apoi acces la toate dispozitivele dvs. care sunt deja conectate și are drepturi și permisiuni complete. Veți rămâne întotdeauna administratorul principal.

Urmați instrucțiunile de mai jos pentru a adăuga pe cineva la gestionarea casei dvs.:

1. Deschideți aplicația Clean Air Optima® App și accesați „Me” (Eu).
2. Apoi alegeți „Home Management” (Gestionare locuință).
3. Alegeți „Create a home” (Creare locuință).
4. Selectați „Home” (Locuință) și „Add member” (Adăugare membru).
5. Alegeți metoda de partajare, de ex. prin e-mail, whatsapp, sms etc. și continuați.
6. „Home” (Locuință) va apărea automat în aplicația Clean Air Optima® a persoanei cu care ați partajat „Home” (Locuință).
7. Pe celălalt cont:
Accesați ecranul de start din aplicația Clean Air Optima®. Mergeți în stânga sus și selectați „Home” (Locuință).

Curățarea și întreținerea

Acumularea de praf și murdărie în partea din spate a dispozitivului va influența negativ performanța ventilatorului. Pentru o performanță optimă, este necesară curățarea părții din spate a ventilatorului cel puțin o dată pe lună. Curățarea acestui ventilator se realizează foarte simplu și în siguranță:

1. Opriți dispozitivul și scoateți ștecărul din priză.
2. În cazul utilizării continue (24 de ore/zi) în condiții normale, vă recomandăm să curățați săptămânal praful acumulat pe orificiul de admisie a aerului din spatele dispozitivului și cel puțin lunar pe orificiul de evacuare a aerului. Curățați o dată pe lună suprafața exterioară cu o lavetă.
3. Dacă este necesar, puteți folosi o lavetă moale cu un produs de curățare neutru dizolvat în apă caldă (o temperatură mai mică de 50°) pentru a curăța partea exterioară a ventilatorului. Uscați cu atenție dispozitivul.
4. În cazul în care ventilatorul nu este utilizat pentru o perioadă lungă de timp, vă sfătuim să curățați cu grijă dispozitivul și să îl lăsați să se usuce. Dispozitivul trebuie depozitat într-un loc răcoros și uscat. Așezați o pungă peste dispozitiv pentru a evita depunerea prafului.

Depanarea

În continuare este prezentat un ghid de depanare pentru a vă ajuta să rezolvați orice problemă pe care ați putea-o întâmpina în timpul utilizării **ventilatorului circulator Clean Air Optima[®] CA-408 Smart**.

Problemă	Cauză posibilă	Soluție
Dispozitivul nu pornește.	Cablul de alimentare nu este conectat corect. Este posibil ca ștecărul sau cablul de alimentare să fie deteriorate.	Conectați corect ștecărul și priza de alimentare. Asigurați-vă că ștecărul și cablul de alimentare nu sunt deteriorate.
Dispozitivul este foarte zgomotos sau vibrează.	Dispozitivul este instalat strâmb.	Asigurați-vă că dispozitivul este instalat în poziție verticală.
Dispozitivul nu funcționează sau are o capacitate redusă.	Verificați distanțele minime față de pereți și obiecte.	Mutați dispozitivul la distanță de pereți și obiecte.
Dispozitivul nu răspunde comenzilor de la telecomandă.	Există obstacole între dispozitiv și telecomandă. Bateria este instalată corect.	Îndepărtați obstacolele și asigurați contactul vizual între telecomandă și dispozitiv. Verificați starea de încărcare a bateriei.
Operarea cu aplicația Clean Air Optima[®] nu funcționează.	Smartphone-ul sau tableta nu este conectat(ă) la rețeaua WiFi. Dispozitivul nu are nicio conexiune la rețea.	Opriți dispozitivul și resetați WiFi pe dispozitiv apăsând butonul „Modul” timp de 3 secunde; indicatorul luminos al WiFi va lumina intermitent rapid. Apoi urmați pașii de la 4 la 10 din capitolul Funcționarea cu aplicația Clean Air Optima[®] .

AVERTISMENT!

Dacă soluțiile recomandate mai sus nu funcționează, vă rugăm să contactați serviciul de asistență tehnică Clean Air Optima[®] la numărul de telefon din regiunea dumneavoastră. Nu încercați să demontați, să remontați sau să reparați dispozitivul, deoarece acest lucru poate anula garanția.

Specificații

Model	CA-408 Smart
Tensiune nominală	100-240 V, 50/ 60 Hz
Putere nominală	26W
Nivel sonor	Ventilator silențios <10 dB(A) (scăzut)
Flux de aer	1528 m ³ /h
Viteza aerului	8 m/s
Dimensiuni	285x285x702 mm
Greutate	2,5 kg
Culoare	Design din lemn cu evantai negru
Cu o singură bandă 2,4GHz	Cu o singură bandă 2,4GHz
Respectă reglementările UE	CE/WEEE/RoHS



Solicitați vânzătorului dumneavoastră sau municipalității informații actualizate privind eliminarea ambalajului și a dispozitivului.

Service

Certificat de garanție pentru ventilatorul circulator Clean Air Optima® CA-408 Smart.

Data achiziției:
Nume client:
Adresă:
Telefon:
E-mail:
Nume vânzător:
Adresă:

1. Completați acest certificat de garanție. Trimiteți-l distribuitorului împreună cu factura și dispozitivul, cu taxe poștale pre-plătite și folosind ambalajul original. Asigurați-vă că includeți taxele poștale pentru retur.
2. Vă rugăm să anexați o scurtă descriere a daunelor sau defecțiunilor și circumstanțele în care au apărut aceste probleme.

Clean Air Optima® CA-408 Smart este supus unor proceduri stricte de testare înainte de a părăsi fabrica. Dacă în termen de doi ani de la data achiziționării, produsul nu funcționează în conformitate cu specificațiile din cauza defectelor din fabrică, cumpărătorul are dreptul la reparații gratuite sau la înlocuirea pieselor la prezentarea acestei garanții (cu condiția ca defecțiunea sau deteriorarea dispozitivului și/sau a unor piese să fi apărut în condiții normale de funcționare). Ce este acoperit de garanție: Toate piesele defecte ca material sau manoperă. Pentru cât timp: doi ani de la data cumpărării. Ce vom face: Reparăm sau înlocuim orice piesă defectă.

Alte condiții

Prevederile prezentei garanții înlocuiesc orice altă garanție scrisă, expresă sau implicită, scrisă sau orală, inclusiv orice garanție de vandabilitate sau adecvare pentru un anumit scop. Răspunderea maximă a producătorului nu trebuie să depășească prețul real de cumpărare plătit de dvs. pentru produs. În nici un caz producătorul nu va fi responsabil pentru daune speciale, întâmplătoare, subsecvente sau indirecte. Această garanție nu acoperă un defect care a rezultat din utilizarea sau întreținerea necorespunzătoare sau nerezonabilă, asamblarea defectuoasă, accidente, catastrofe naturale, împachetare necorespunzătoare, manipulare, alterare sau modificare neautorizată determinată de noi în mod unic. Această garanție este nulă dacă eticheta care poartă numărul de serie a fost scoasă sau a devenit ilizibilă.

Clean Air Optima International B.V.
David Ricardostraat 9-7 / 9-9
7559 SH Hengelo (ov)
The Netherlands
Tel: + 31 (0) 74 - 2670145
E-mail: info@cleanairoptima.com
Internet: www.cleanairoptima.com

Vă mulțumim că ați citit!



Comunicați feedbackul despre **ventilatorul circulator Clean Air Optima® CA-408 Smart** pornit
www.cleanairoptima.com



Pentru întrebări frecvente despre CA-408 Smart mergeți la:
www.cleanairoptima.com și căutați CA-408 Smart.



Descărcați manualul de instrucțiuni PDF de pe:
www.cleanairoptima.com/info/manuals



Urmăriți toate clipurile video de animație
despre produsul Clean Air Optima® de pe:
www.youtube.com

Clean Air Optima International B.V. | David Ricardostraat 9-7/9-9 | 7559 SH Hengelo (ov)
Țările de Jos | Telefon: +31 (0) 74-2670145

Clean Air Optima Germany GmbH | Enschedestraße 14 | 49029 Nordhorn | Germania
Telefon: +49 (0) 5921 879-121

E-mail: info@cleanairoptima.com

Internet: www.cleanairoptima.com

CA-408 Smart/ prietaiso aprašymas

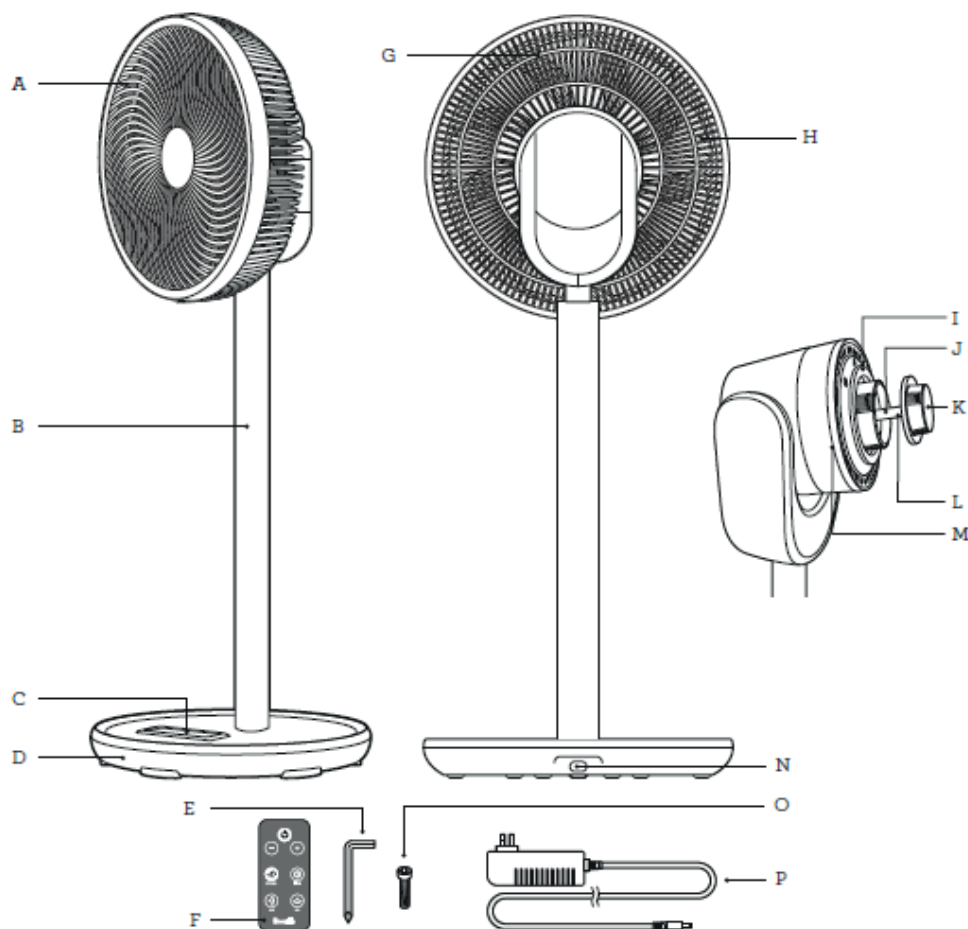

Lietuvių kalba

Dėkojame, kad įsigijote „Clean Air Optima“[®] cirkuliacinį ventiliatorių „CA-408 Smart“.

Linkime daugybę metų gyventi malonioje kambario atmosferoje ir kvėpuoti sveiku oru naudojant šį veiksmingą ir našų „Clean Air Optima“[®] gaminį.

Užtikrinkite, kad naudojant šį elektrinį prietaisą būtų laikomasi visų saugos priemonių, kad prietaisas tinkamai veiktų. Šiose instrukcijose aprašytos saugos priemonės, kurių reikia laikytis eksploatuojant prietaisą. Jos skirtos tam, kad būtų išvengta sužalojimų ar šio prietaiso sugadinimo.

Prietaiso aprašymas

Prietaisą sudaro šios pagrindinės sudedamosios dalys:

- | | |
|---|--------------------------------------|
| A. Priekinės grotelės | I. Galinių grotelių fiksavimo veržlė |
| B. Stovo vamzdis | J. Variklio velenas |
| C. Valdymo skydelis su šviesos diodų ekranu | K. Menčių fiksavimo dangtelis |
| D. Pagrindas | L. Variklio veleno kaištis |
| E. Šešiakampis raktas | M. Besisukanti variklio galva |
| F. Nuotolinio valdymo pultelis | N. Maitinimo įvadas |
| G. Galinės grotelės | O. Varžtas |
| H. Ventiliatoriaus mentės | P. Maitinimo laidas |

Saugos įspėjimai

Imkitės toliau nurodytų veiksmų, kad sumažintumėte riziką susižaloti, pavyzdžiui, dėl elektros smūgio ar gaisro. Atidžiai perskaitykite visus nurodymus ir pasilikite šį vadovą, kad galėtumėte juo pasinaudoti ateityje.

1. Tinka naudoti tik patalpose. Nenaudokite ir nelaikykite lauke.
2. Užtikrinkite tinkamą įtampą: 100-240 V kintamosios srovės, 50/ 60 Hz.
3. Ištraukite kištuką, kai prietaiso nenaudojate arba kai valote vidines ar išorines jo dalis.
4. Naudokite, prižiūrėkite ir valykite prietaisą taip, kaip aprašyta šiame vadove.
5. Nenaudokite prietaiso, jei ant elektros laido ar paties prietaiso yra matomų pažeidimų. Pažeidimo atveju neremontuokite prietaiso patys.
6. Užtikrinkite, kad oro išleidimo angos visada būtų laisvos, nuvalykite dulkes, plaukus ir kitas kliūtis, trukdančias oro srautui ir susikaupusias prie oro išleidimo angų.
7. Saugokite plaukus, drabužius, papuošalus ar pirštus nuo oro išleidimo angų.
8. Skirkite ypatingą dėmesį, kai ventiliatorius naudojamas netoli vaikų, ir venkite, kad vaikai žaistų su ventiliatoriumi.
9. Nekiškite aštrių daiktų į groteles, nes gali įvykti gedimas arba elektros smūgis.
10. Nenaudokite prietaiso patalpose, kuriose laikomi degūs skysčiai ar dujos, arti šilumos šaltinių arba ypač drėgnose patalpose, pavyzdžiui, vonios kambaryje.
11. Prietaisą lieskite tik sausomis rankomis.
12. Užtikrinkite, kad svyruodamas ventiliatorius neliestų jokių kliūčių.
13. Atkreipkite dėmesį į elektros laido pažeidimus. Niekada netraukite prietaiso už laido.
14. Neleiskite vaikams liesti prietaiso.
15. Išmestus prietaisus atiduokite į atitinkamas surinkimo vietas. Neleiskite vaikams atidaryti prietaiso. Prietaisas nėra žaislas. Vaikai gali naudotis prietaisu tik prižiūrimi suaugusiųjų.
16. Prietaisą gali naudoti vaikai nuo 8 metų ir vyresni bei asmenys, kurių fizinės, jutiminės ar protinės galimybės yra ribotos arba kuriems trūksta patirties ir žinių, jei jie buvo prižiūrimi arba gavo instrukcijas dėl prietaiso naudojimo saugiu būdu ir supranta su tuo susijusius pavojus. Vaikai negali žaisti su prietaisu. Vaikai be priežiūros NEGALI atlikti valymo ir naudotojo priežiūros darbų.
17. Jei maitinimo laidas yra pažeistas, siekiant išvengti pavojaus, jį turi pakeisti gamintojas, jo garantinio aptarnavimo tarnyba arba panašus kvalifikuotas asmuo.
18. Nestatykite šio prietaiso ant šilumos šaltinio arba greta jo, pavyzdžiui, kaitlentės, orkaitės arba šildytuvų.
19. Pasirūpinkite, kad maitinimo laidas nekabėtų ties suolo arba stalo kraštu, nesiliestų prie karštų paviršių arba nebūtų susipainiojęs.
20. Pasirūpinkite, kad prietaisas ilgą laiką tiesiogiai nepūstų į vyresnio amžiaus žmones, vaikus arba ligonius.
21. Ant ventiliatoriaus nepurkškite vabzdžių arba uodus atbaidančių priemonių, kad nepažeistumėte plastiko.
22. Šis prietaisas yra skirtas tik buitiniam, o ne komerciniam ar pramoniniam naudojimui.
23. Prieš nuimdami apsauginį gaubtą įsitikinkite, kad ventiliatorius yra atjungtas nuo elektros tinklo.
24. Netvirtinkite ventiliatoriaus prie sienos arba nekabinkite prie lubų.
25. Nenaudokite ventiliatoriaus, jei jo korpusas yra pažeistas.
26. Neprarykite baterijos, ji kelia cheminio nudegimo pavojų.
27. Šiame įrenginyje yra monetos (sagos) formos baterija. Prarijus bateriją, vos per 2 valandas ji gali sukelti sunkius vidinius nudegimus, dėl ko gali atsirasti rimtų nusiskundimų arba mirtinų sužalojimų.
28. Saugokite naujas ir panaudotas baterijas nuo vaikų.
29. Jei baterijų skyrius neužsidaro saugiai, nustokite naudoti prietaisą ir laikykite jį atokiau nuo vaikų.
30. Jei manote, kad baterijos galėjo būti prarytos arba patekti į bet kurią kūno dalį, nedelsdami kreipkitės į gydytoją.
31. Baterijose yra aplinkai pavojingų medžiagų, todėl prieš atiduodant prietaisą į metalo laužą, jas reikia išimti iš prietaiso ir saugiai sunaikinti.
32. Nedėkite ant įrenginio sunkių daiktų.
33. Nepurkškite į ventiliatorių valymo priemonių, pvz., vabzdžių ar uodus atbaidančių priemonių, kad nepažeistumėte plastikinės medžiagos.
34. Venkite vietų, į kurias patenka tiesioginiai saulės spinduliai. Kyla pavojus, kad prietaisas pakeis spalvą.

Surinkimas

Sulygiuokite stovo vamzdžio apačioje esančią jungtį su pagrindo viršuje esančia jungtimi ir jas sujunkite (1 pav.).

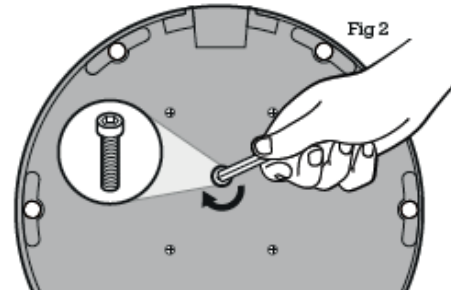
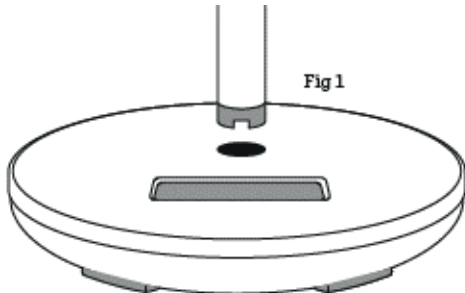

Saugiai paverskite sumontuotą pagrindą ant šono ir tvirtai jį priveržkite, naudodami šešiakampį varžtą bei pridėtą šešiakampį raktą (2 pav.). Pastatykite prietaisą į vertikalią padėtį.

Įkiškite maitinimo laidą į ventiliatoriaus pagrinde esantį maitinimo lizdą. Ventiliatorius yra paruoštas naudoti.

Pastaba. Kai pirmą kartą prijungiate ventiliatorių, „BiBi“ garsinis įspėjimas reiškia, kad ventiliatorius prijungtas teisingai.

Kur statyti ventiliatorių

ŠILTESNIAIS MĖNESIAIS:

Vėsus oras įprastai leidžiasi prie grindų. Šiltu oru, nusukite dideliu greičiu veikiančią ventiliatorių į sieną, jo galvą pusiau pakreipę tarp lubų ir grindų. Ventiliatorius tinkamai atvėsinys patalpą, priverstinai išjudindamas vėsų orą ir taip sukurdamas atitinkamą oro srautą.

Jei naudojate oro kondicionierių, pastatykite ventiliatorių patalpos gale ir nukreipkite į kondicionieriaus apačią 30° kampu, kad suintensyvintumėte vėsaus oro srautą ir greičiau bei veiksmingiau jį paskirstytumėte po visą patalpą. Norėdami dar geriau paskirstyti orą, įjunkite horizontalųjį sukimąsi.

VĖSESNIAIS MĖNESIAIS:

Šiltas oras natūraliai kyla link lubų. Naudojant šildytuvą, sušildytas oras taip pat kyla aukštyn. Nukreipkite ventiliatorių aukštyn 90° kampu. Ventiliatorių nukreipus į viršų, karštas oras maišysis su vėsesniu oru prie grindų, todėl patalpos temperatūra geriau pasiskirstys.

„CLEAN AIR OPTIMA“ VENTILIATORIAUS NAUDOJIMAS:

1. Pastatykite ventiliatorių ant lygaus paviršiaus. Norėdami sužinoti, kur turėtumėte statyti ventiliatorių pagal savo poreikius, perskaitykite šio vadovo skyrių „Kur statyti ventiliatorių?“
2. Įkiškite maitinimo laido kištuką į kištukinį lizdą ir paspauskite įjungimo mygtuką. Užsidegus šviesos diodų ekranui, bus parodyta esama patalpos temperatūra. Dabar ventiliatorius veikia budėjimo režimu.
3. Palieskite įjungimo mygtuką, kad ventiliatorius pradėtų sukintis. Ventiliatorius automatiškai pradės veikti ĮPRASTU režimu, o ventiliatoriaus greitis bus 1. Veikiant ventiliatoriui, galite bet kada grįžti į budėjimo režimą, palietę įjungimo mygtuką.

DĖMESIO!

Niekada per apsaugines groteles nekiškite pirštų, pieštukų arba kitokių daiktų, kai maitinimo laido kištukas yra įkištas į elektros srovę, ypač tuomet, kai veikia ventiliatorius.

PATALPOS TEMPERATŪRA:

Jūsų „Clean Air Optima“ ventiliatoriuje yra integruotas patalpos temperatūrą nustatantis jutiklis, kurio rodmenys yra rodomi šviesos diodų ekrane. Rodomas patalpos temperatūros skaičius yra tik orientacinis – jis gali skirtis, priklausomai nuo ventiliatoriaus vietos patalpoje.

Šviesos diodų ekrane yra rodoma tik aplinkos temperatūra arba pakaitomis rodoma aplinkos temperatūra ir pasirinkto režimo nustatymas.

Nuotolinis valdymas

1. Atidarykite baterijos dangtelį, esantį nuotolinio valdymo pulto galinėje pusėje, kad įdėtumėte bateriją (žr. 1 pav.).
2. Tam, kad įdėtumėte bateriją: nuotolinio valdymo pulto apačioje yra „apsauginis skirtukas“, kurį pirmiausia reikia pastumti į dešinę ir tada ištraukti baterijos laikiklį, (žr. 1 pav.). Įdėkite bateriją laikydamiesi tinkamo poliškumo, (žr. 2 pav.).
3. Įstumkite baterijos dangtelį atgal į nuotolinio valdymo pultą.

Nuotolinis valdymas

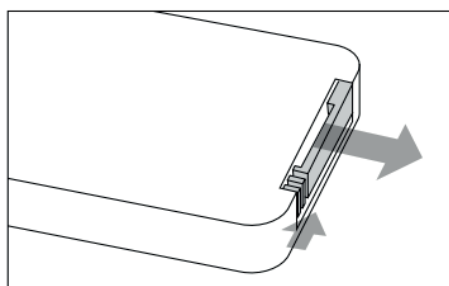

(1 pav.)

Baterijos dangtelis (CR2032)

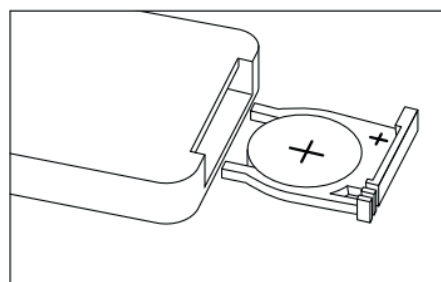

(2 pav.)

Ypatybės

1. Jutiklinio valdymo mygtukai
2. 12 greičių
3. Galingas 8 m/s oro srautas
4. Ventiliatoriaus oro srautas iki 1528 m³/val.
5. Svyravimo funkcija: automatinis horizontalus sukimasis iki 90°; automatinis vertikalus pakreipimas iki 90°.
6. Laikmatis: 1–8 val.
7. Oro srauto režimas miegui.
8. Nuotolinis valdymas
9. „Wi-Fi“ funkcija

Valdymo skydelis / naudojimo instrukcija

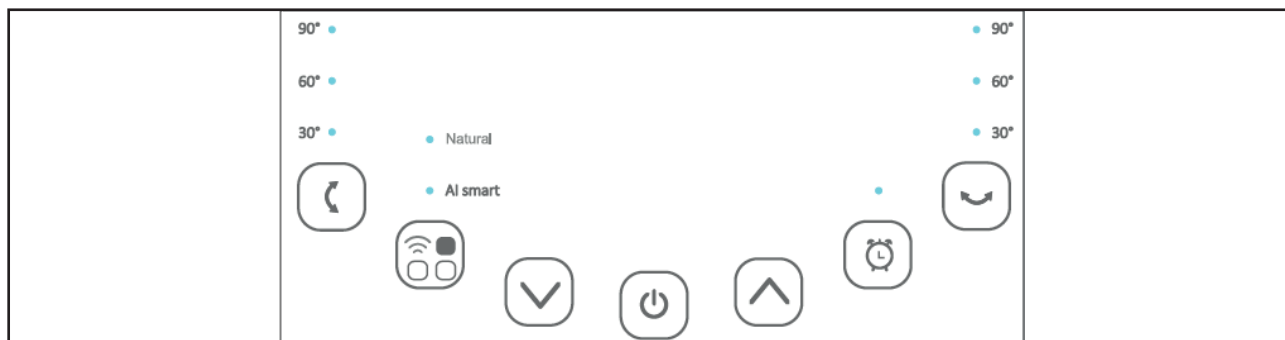

Pastaba. Kai pirmą kartą prijungiate ventiliatorių, „BiBi“ garsinis įspėjimas reiškia, kad ventiliatorius prijungtas teisingai.



ĮJUNGIMAS / IŠJUNGIMAS (maitinimas)

Paspauskite maitinimo mygtuką, kad įjungtumėte prietaisą. Vėl paspauskite maitinimo mygtuką, prietaisas išsijungs. Ekране temperatūra rodoma tik tada, kai įrenginys išjungtas.



GREIČIO mygtukas

Paspaudę greičio mygtuką, galite keisti greičio lygį **^** ir **v** mygtukais. 12 ventiliatoriaus greičių užtikrina individualų oro srautą.



REŽIMO mygtukas

NATŪRALIU režimu bus pučiamas švelnus vėjelis kūno temperatūrai palaikyti, imituojant vėjo gūsius ir automatiškai keičiant vėjo greitį pagal iš anksto užprogramuotus ciklus.

Smart režimu:

Jei kambario temperatūra pakyla virš 35°C, ventiliatorius suksis 10, 11 ir 12 greičiais.
Jei kambario temperatūra yra nuo 29°C iki 34°C, ventiliatorius suksis 7, 8 ir 9 greičiais.
Jei kambario temperatūra yra nuo 26°C iki 28°C, ventiliatorius suksis 4, 5 ir 6 greičiais.
Jei kambario temperatūra nukrenta žemiau 25°C, ventiliatorius suksis 1, 2 ir 3 greičiu.



LAIKMATIS

Paspauskite laikmačio mygtuką, kad nustatytumėte prietaiso automatinį išjungimą po 1 ar 8 valandų. Pasirinktas valandų skaičius rodomas laikmačio ekranėlyje.



Horizontalus svyravimas

Paspaudus , gaminyje pradės automatiškai sukis į kairę ir dešinę pusę.



Vertikalus svyravimas

Paspaudus , gaminyje pradės automatiškai judėti aukštyn ir žemyn.



„Wi-Fi“ funkcija

Kai prietaisas įjungtas, paspauskite ir 3 sekundes palaikykite režimo mygtuką, kol jis vieną kartą pyptelės. Po 3 sekundžių „Wi-Fi“ indikatorius greitai mirksės ir galėsite konfigūruoti tinklą numatytajame programėlės režime. Jei per 3 minutes nepavyks prisijungti, „Wi-Fi“ indikatorius išsijungs. Norėdami vėl prisijungti, turite paspausti ir palaikyti REŽIMO mygtuką 3 sekundes, kol jis vieną kartą pyptelės, kad būtų iš naujo nustatytas „Wi-Fi“ modulis, „Wi-Fi“ indikatorius greitai mirksės ir galėsite iš naujo konfigūruoti tinklą numatytuoju režimu.

Darbas su „Clean Air Optima®“ programėle

Ryšys

Suderinamumas su išmaniuoju telefonu ir planšetiniu kompiuteriu:

„iPhone“, „iPad“ ir „Android“ prietaisai

Prietaisų ryšys per „Wi-Fi“ su programėle:

CleanAirOptima

Dėmesio! Maršrutizatorius turi būti nustatytas į 2,4 GHz plačiajuostį ryšį. Jei maršrutizatorius nustatytas į 5,0 GHz, neįmanoma užmegzti ryšio.

„Wi-Fi“ ryšio nustatymas

1. Iš „App Store“ arba „Google Play“ parduotuvės atsisiųskite ir įdiekite „CleanAirOptima“ programėlę.
2. Susikurkite paskyrą ir prisijunkite.
3. Maršrutizatorius turi būti nustatytas į 2,4 GHz plačiajuostį ryšį. Jei maršrutizatorius nustatytas į 5,0 GHz, ryšio užmegzti negalima.
4. Įsitikinkite, kad išmaniajame telefone įjungta „Bluetooth“ funkcija.
5. Prijunkite prietaisą prie maitinimo lizdo ir jį įjunkite. Sumirksės „WiFi“ indikatorius. Jei „WiFi“ lemputė, pritvirtinkite MO sumažintą ir palaikykite 3 sekundes. Tada greitai mirksės „WiFi“ lemputė. Jūsų „WiFi“ paprasta naudotis ir esate juo patenkinti.
6. Įsitikinkite, kad išmanusis telefonas arba planšetinis kompiuteris sėkmingai prijungtas prie „Wi-Fi“ tinklo.
7. Atidarykite „CleanAirOptima“ programėlę ir spustelėkite „Add device“ (pridėti prietaisą)  . Jūsų prietaisas yra sąraše, todėl galite jį pasirinkti. Jei taip nėra, pasirinkite „Auto Scan“ (automatinis nuskaitymas)  . Norėdami prijungti prietaisą prie tinklo, vykdykite ekrane pateikiamus nurodymus.
8. Programėlėje pasirinkite įtraukti „Clean Air Optima®“ prietaisą, vadovaudamiesi programėlės instrukcijomis.
9. Susiejus prietaisą, „Wi-Fi“ signalinė  lemputė nuolat šviečia.
10. Sėkmingai sukonfigūravę prietaisą, galite naudoti „Clean Air Optima®“ programėlę prietaisui valdyti.

Pastaba:

- Jei numatytasis tinklas pasikeitė, iš naujo nustatykite „Wi-Fi“ ryšį atlikdami skyriaus „Wi-Fi ryšio nustatymas“ 1–9 veiksmus.
- Jei norite susieti kelis prietaisus su išmaniuoju telefonu ar planšetiniu kompiuteriu, turite tai padaryti vieną po kito.
- Įsitikinkite, kad atstumas tarp išmaniojo telefono ar planšetinio kompiuterio ir prietaiso yra mažesnis nei 5 metrai ir nėra jokių kliūčių. Taip pat įsitikinkite, kad esate toje pačioje patalpoje kaip ir prietaisas.

Iš naujo nustatykite „Wi-Fi“ funkciją::

- Iš naujo nustatykite „Wi-Fi“ paspausdami mygtuką „REŽIMO“ ir palaikydami 3 sekundes, „Wi-Fi“ signalinė lemputė greitai mirksės.



Prijunkite įrenginius prie kelių telefonų

Pastaba: Pirmiausia kitas asmuo turi įdiegti „Clean Air Optima[®]“ programėlę savo telefone ir susikurti naują paskyrą.

Bendrinkite įrenginį su ribota prieiga

Galite pasirinkti bendrinti 1 įrenginį su keliais asmenimis.

Tada šis asmuo turės prieigą, bet negalės valdyti visų nustatymų.

Jei norite bendrinti įrenginį su keliais asmenimis, remkitės toliau pateiktomis instrukcijomis:

1. Pažymėkite atitinkamą įrenginį.
2. Paspauskite pieštuką arba tris taškus viršutiniame dešiniajame kampe.
3. Pasirinkite „Bendrinti įrenginį“.
4. Paspauskite „Pridėti bendrinimą“.
5. Pasirinkite bendrinimo būdą pvz. el.paštu, „whatsapp“, trumpoji žinutė ir pan., tada tęskite.
6. Įrenginys automatiškai bus rodomas „Clean Air Optima[®]“ programėlėje kartu su kita paskyra.

Bendrinkite įrenginį su visa prieiga:

Galite įtraukti asmenį arba kelis asmenis į savo namų valdymą.

Tada tas asmuo turės prieigą prie visų jūsų įrenginių, kurie jau yra susieti, ir turės visas teises bei leidimus. Jūs visada liksite pagrindiniu administratoriumi.

Remkitės toliau pateiktomis instrukcijomis, norėdami įtraukti ką nors į savo namų valdymą:

1. Atverkite „Clean Air Optima[®]“ programėlę ir paspauskite „Aš“.
2. Tada pasirinkite „Namų valdymas“.
3. Pasirinkite „Sukurti namus“.
4. Paspauskite reikiamą „Namai“ ir „Pridėti narį“.
5. Pasirinkite bendrinimo būdą pvz. el.paštu, „whatsapp“, trumpoji žinutė ir pan., tada tęskite.
6. Asmens su kuriu bendrinote savo „Namus“ „Clean Air Optima[®]“ programėlėje automatiškai atsiras atitinkami „Namai“.
7. Kitoje paskyroje:
Atverkite pagrindinį „Clean Air Optima[®]“ programėlės ekraną. Viršutiniame kairiajame kampe paspauskite „Namai“.

Valymas ir priežiūra

Dulkių ir nešvarumų susikaupimas prietaiso galinėje dalyje neigiamai paveiks ventiliatoriaus veikimą. Norint, kad ventiliatoriaus veikimas būtų optimalus, bent kartą per mėnesį reikia valyti jo galinę pusę. Šį ventiliatorių labai saugu ir lengva valyti:

1. Išjunkite prietaisą ir ištraukite kištuką.
2. Jeigu įprastomis sąlygomis ventiliatorius naudojamas nuolat (24 val. per parą), patariame kartą per savaitę išvalyti susikaupusias dulkes iš oro išleidimo angos prietaiso galinėje dalyje ir bent kartą per mėnesį iš oro išleidimo angos. Kartą per mėnesį išorinį paviršių valykite šluoste.
4. Jeigu reikia, išorinei ventiliatoriaus pusei valyti galite naudoti minkštą šluostę su neutralia valymo priemone, ištirpinta šiltame vandenyje (žemesnėje nei 50° temperatūroje). Kruopščiai išdžiovinkite.
5. Jei ventiliatorius nenaudojamas ilgesnį laiką, patariame atsargiai išvalyti prietaisą ir leisti jam išdžiūti. Prietaisą reikia laikyti vėsioje ir sausoje vietoje. Ant prietaiso uždėkite maišelį, kad išvengtumėte dulkių.

Trikčių šalinimas

Toliau pateikiamas trikčių šalinimo vadovas, kuris padės išspręsti bet kokias problemas, kilusias naudojant **Clean Air Optima®** cirkuliacinį ventiliatorių „CA-408 Smart“.

Problema	Galima priežastis	Sprendimas
Prietaisas neįsijungia.	Netinkamai prijungtas maitinimo laidas. Gali būti pažeistas maitinimo laidas arba maitinimo kištukas.	Tinkamai prijunkite maitinimo kištuką ir maitinimo lizdą. Patikrinkite, ar nepažeistas maitinimo laidas ir kištukas.
Prietaisas kelia didelį triukšmą arba vibruoja.	Prietaisas sumontuotas kreivai.	Įsitikinkite, kad prietaisas sumontuotas vertikaliai.
Prietaisas neveikia arba veikia mažesniu pajėgumu.	Patikrinkite mažiausius atstumus iki sienų ir objektų.	Perkelkite prietaisą toliau nuo sienų ir objektų.
Prietaisas nereaguoja į nuotolinio valdymo pultą.	Tarp prietaiso ir nuotolinio valdymo pulto yra kliūčių. Baterija įdėta teisingai.	Pašalinkite kliūtis ir užtikrinkite vizualinį kontaktą tarp nuotolinio valdymo pulto ir prietaiso. Patikrinkite baterijos įkrovimo būseną.
Neveikia „Clean Air Optima®“ programėlė.	Išmanusis telefonas arba planšetinis kompiuteris neprijungtas prie „Wi-Fi“ tinklo. Prietaisas neturi ryšio su tinklu.	Išjunkite prietaisą ir iš naujo nustatykite prietaiso „Wi-Fi“ režimą 3 sekundes palaikydami nuspaudę režimo mygtuką, „Wi-Fi“ indikatorius lemputė greitai mirksės. Tada atlikite 4–10 veiksmus iš skyriaus Darbas su „Clean Air Optima®“ programėle.

ĮSPĖJIMAS!

Jei pirmiau nurodyti rekomenduojami sprendimai nepadeda, kreipkitės į „Clean Air Optima[®]“ techninės pagalbos tarnybą jūsų regiono telefono numeriu. Nebandykite išardyti, surinkti ar taisyti prietaiso, nes tai gali panaikinti garantiją.

Specifikacijos

Modelis	CA-408 Smart
Vardinė įtampa	100-240 V , 50/ 60 Hz
Vardinė galia	26 W
Garso lygis	Tylusis ventiliatorius < 10 dB(A) (mažo srauto režimas)
Oro srautas	≥ 1528 m ³ /h
Oro greitis	8m /s
Matmenys	285x285x702 mm
Svoris	2,5 kg
Spalva	Medinis dizainas su juodu ventiliatoriumi
„Wi-Fi“ tinklo tipas	Vieno diapazono, 2,4GHz
Atitinka ES reglamentus	CE / WEEE / RoHS



Papildomos informacijos apie pakuotę ir prietaiso šalinimą teiraukitės savo pardavėjo arba savivaldybės.

Klientų aptarnavimas

Clean Air Optima® cirkuliacinį ventiliatorių „CA-408 Smart“ garantinis pažymėjimas.

Pirkimo data:
Kliento vardas, pavardė:
Adresas:
Telefonas:
El. paštas:
Pardavėjo pavadinimas:
Adresas:

1. Užpildykite visą šį garantinį pažymėjimą. Nusiųskite jį savo platintojui kartu su sąskaita faktūra ir prietaisu originalioje pakuotėje, iš anksto apmokėję siuntimo išlaidas. Nepamirškite prie siuntos pridėti grąžinimo pašto išlaidų kvito.

2. Trumpai aprašykite pažeidimą, triktį ar gedimą, taip pat aplinkybes, kaip ši problema iškilo.

Prieš išsiunčiant iš gamyklos „Clean Air Optima®“ „CA-408 Smart“ pereina griežtas patikrinimo procedūras. Jei per dvejus metus nuo pirkimo datos dėl gamybos defektų gaminio veikimas ima nebeatitikti specifikacijų, šį garantinį pažymėjimą pateikęs pirkėjas turi teisę į nemokamą remontą ar dalių keitimą (su sąlyga, kad veikimo sutrikimas arba įrenginio ir (arba) jo dalių sugadinimas įvyko įprastomis naudojimo sąlygomis). Garantija taikoma: visoms dalims, kurioms nustatyti medžiagų ar gamybos defektai. Trukmė: dveji metai nuo pirkimo datos. Ką padarysime: sutaisysime arba pakeisime dalis su defektais.

Kitos sąlygos

Ši garantija pakeičia bet kokias kitas pareikštas ar numanomas rašytines arba žodines garantijas, įskaitant garantiją dėl tinkamumo prekybai ar konkrečiam tikslui. Maksimalūs gamintojo įsipareigojimai neviršys faktinės gaminio kainos, kurią už jį sumokėjote. Gamintojas jokių atveju nebus atsakingas už specialiuosius, atsitiktinius, netiesioginius ar kaip pasekmę kilusius nuostolius. Ši garantija netaikoma defektams, atsiradusiems dėl netinkamo ar nepagrįsto naudojimo arba priežiūros, netinkamo surinkimo, nelaimingų atsitikimų, stichinių nelaimių, netinkamo pakavimo ar neleistino manipuliavimo prietaisu, taip pat dėl jo keitimo ar modifikavimo, kaip nustatome vien savo nuožiūra.

Jei etiketė su serijos numeriu pašalinama ar sugadinama, ši garantija anuliuojama.

Clean Air Optima International B.V.
David Ricardostraat 9-7 / 9-9
7559 SH Hengelo (ov)
The Netherlands
Tel: + 31 (0) 74 - 2670145
E-mail: info@cleanairoptima.com
Internet: www.cleanairoptima.com

Dėkojame, kad perskaitėte!



Pasidalykite atsiliepimais apie
Clean Air Optima® cirkuliacinį ventiliatorių „CA-408 Smart“
svetainėje www.cleanairoptima.com



Dažnai užduodamus klausimus apie „CA-408 Smart“
rasite svetainėje www.cleanairoptima.com ieškodami
„CA-408 Smart“



Atsisiųskite PDF naudojimo instrukciją šiuo adresu:
www.cleanairoptima.com/info/manuals



Žiūrėkite „Clean Air Optima®“ produktų
animacinius vaizdo įrašus svetainėje
www.youtube.com

Clean Air Optima International B.V. | David Ricardostraat 9-7 / 9-9 | 7559 SH Hengelo (ov)
Nyderlandai | Telefonas: +31 (0) 74 - 2670145

Clean Air Optima Germany GmbH | Enschedestraße 14 | 49029 Nordhorn | Vokietija
Telefonas: +49 (0) 5921 879-121

El. paštas: info@cleanairoptima.com

Svetainė: www.cleanairoptima.com

CA-408 Smart/ Seadme kirjeldus

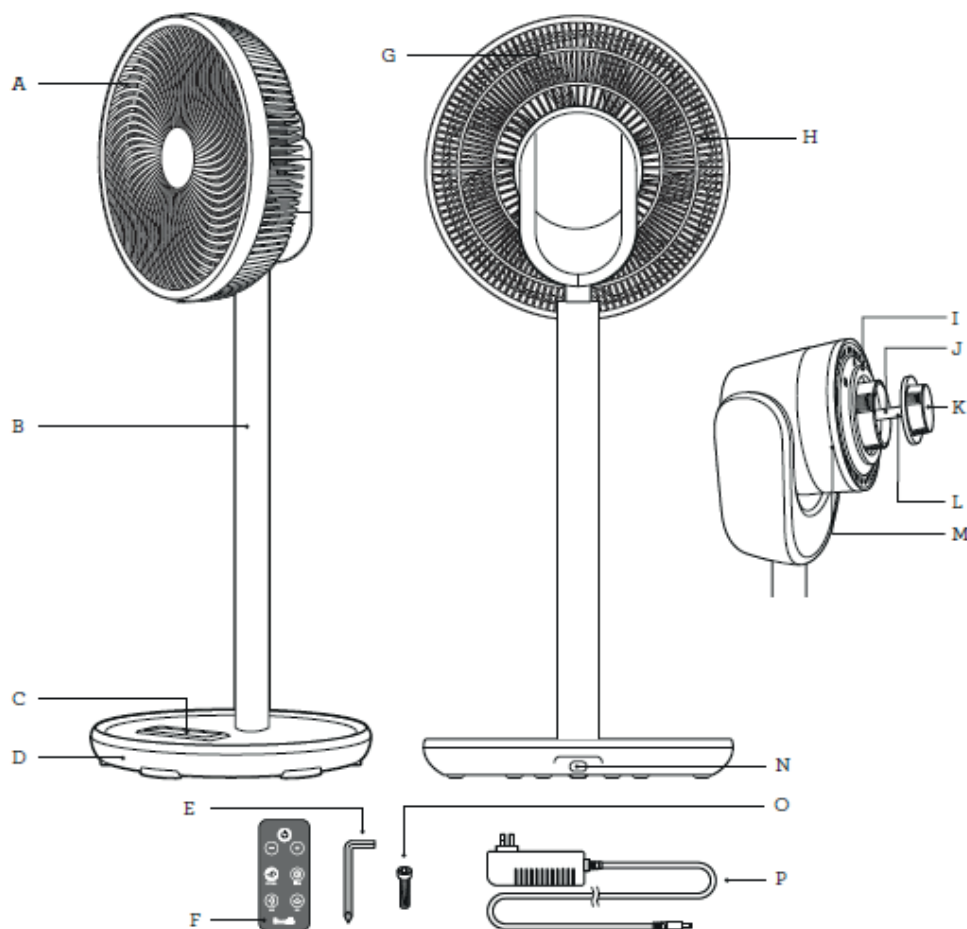

Eesti

Täname teid tsirkulatsiooniventilaatori Clean Air Optima® CA-408 Smart ostmise eest.

Loodame, et see säästlik ja tõhus Clean Air Optima® toode tagab teile pikkadeks aastateks siseruumides meeldiva kliima ja tervisliku toaõhu.

Veenduge, et seadme nõuetekohaseks kasutamiseks on järgitud kõiki elektriseadme kasutamisel rakendatavaid ohutusabinõusid. Need juhised kirjeldavad ohutusabinõusid, mida tuleb kasutamise ajal järgida. Need on mõeldud vigastuste või seadme kahjustuste vältimiseks.

Seadme kirjeldus

Seade koosneb järgmistest põhikomponentidest:

- | | |
|-----------------------------|-------------------------------|
| A. Esivõre | I. Tagavõre lukustusmutter |
| B. Aluse toru | J. Mootori võll |
| C. LED-ekraaniga juhtpaneel | K. Tera kork |
| D. Alus | L. Mootori võlli tihvt |
| E. Kuuskantvõti | M. Tsirkulatsioonimootori pea |
| F. Kaugjuhtimispuult | N. Toitesisend |
| G. Tagavõre | O. Kruvi |
| H. Ventilaatori labad | P. Toiteadapter |

Ohutushoiatused

Näiteks elektrilöökidest või tulekahjust tingitud kehavigastuste ohu minimeerimiseks tehke järgmist. Lugege kõik juhised hoolikalt läbi ja hoidke see juhend alles edaspidiseks kasutamiseks.

1. Ainult siseruumides kasutamiseks. Ärge kasutage ega hoiustage seadet välistingimustes.
2. Kasutage sobivat pinget: Vahelduvvool 100 V–240 V, 50/ 60 Hz.
3. Tõmmake toitejuhtme pistik ajaks, kui te seadet ei kasuta või kui puhastate selle sisemisi või väliseid osi, seinakontaktist välja.
4. Hooldage ja puhastage seadet selles juhendis kirjeldatud viisil.
5. Ärge kasutage seadet, kui toitejuhtmel või seadmehel on nähtavaid kahjustusi. Kahjustuste korral ärge seadet ise parandage.
6. Veenduge, et õhu väljalaskeavad on alati vabad, eemaldage tolm, karvad ja muud õhuvoolu ja õhu väljalaskeavade takistused.
7. Hoidke juukseid, riideid, ehteid või sõrmi õhuavadest eemal.
8. Olge eriti tähelepanelik, kui ventilaatorit kasutatakse laste läheduses, ärge lubage lastel ventilaatoriga mängida.
9. Ärge torgake teravaid esemeid läbi võrgu, sest see võib põhjustada tõrkeid või elektrilööke.
10. Ärge kasutage seadet ruumides, kus hoitakse tuleohtlikke vedelikke või gaase, soojusallikate läheduses ning niisketes ruumides nagu vannituba.
11. Puudutage seadet ainult kuivade kätega.
12. Veenduge, et ventilaator ei puutu otsisilleerimisel kokku takistustega.
13. Veenduge, et elektrijuhe ei ole kahjustustatud. Ärge tõmmake kunagi seadet juhtmest.
14. Ärge lubage lastel seda seadet puudutada.
15. Viige kasutuselt kõrvaldatud seadmed vastavatesse kogumispunktidesse. Ärge lubage lastel seadet avada. Seade ei ole mänguasi. Lapsed võivad seadet kasutada ainult täiskasvanu järelevalve all.
16. Seda seadet võivad kasutada lapsed alates 8. eluaastast ja isikud, kellel on vähenenud füüsilised, sensoorsed või vaimsed võimed või kellel puuduvad kogemused ja teadmised siis, kui neid on jälgitud või juhendatud seadme ohutu kasutamise osas ja nad mõistavad sellega seotud ohte. Lapsed ei tohi seadmega mängida. Lapsed EI tohi ilma järelevalveta teostada puhastus- ja hooldustöid.
17. Kui toitejuhe on kahjustatud, võib seda ohu vältimiseks välja vahetada tootja, hooldusfirma või kvalifitseeritud spetsialist.
18. Ärge asetage seadet soojusallikale või selle lähedusse, näiteks kuumutusplaadile, ahjule või kütteseadmetele.
19. Ärge laske toitejuhtmel rippuda üle pingi või laua serva, kokku puutuda kuumade pindadega või sattuda puntrasse.
20. Ärge laske puhuda kaua otse eakatele, lastele või patsientidele.
21. Plastmaterjali kahjustumise vältimiseks ärge pihustage ventilaatorisse puhastusvahendeid, nagu putukatõrjevahendid või sääsetõrjevahendid.
22. Seade on mõeldud kasutamiseks ainult kodus, mitte poodides ega tööstuses.
23. Enne kaitsekatte eemaldamist veenduge, et ventilaator on vooluvõrgust välja lülitatud.
24. Ärge riputage ega paigaldage ventilaatorit seinale või lakke.
25. Ärge kasutage kahjustunud korpusega ventilaatorit.
26. Ärge neelake patareid alla, keemilise põletuse oht.
27. Seadmes on nõõppatarei. Nõõppatarei alla neelamine võib põhjustada raskeid sisemisi põletusi juba 2 tunni jooksul ja põhjustada tõsiseid vaevusi või surma.
28. Hoidke uusi ja kasutatud patareid lastest eemal.
29. Kui patareisahtel ei sulgu korralikult, lõpetage seadme kasutamine ja hoidke seda lastele kättesaamatus kohas.
30. Kui arvate, et patareid on olla alla neelatud või on need sattunud ükskõik millisesse kehaosasse, pöörduge kohe arsti poole.
31. Patareid sisaldavad materjale, mis on keskkonnale ohtlikud, need tuleb seadmest enne lammutamist eemaldada ja ohutult kõrvaldada.
32. Ärge asetage seadmele raskeid esemeid.
33. Plastmaterjali kahjustamise vältimiseks ärge pihustage ventilaatorisse puhastusvahendeid, nagu putuka- või sääsetõrjevahendid.
34. Vältige otsese päikesevalgusega kohti. See võib põhjustada seadme värvimuutust.

Kokkupanek

Ühitage aluse toru põhjas olev liitmik ümberkukkumist takistava aluse ülaosas oleva liitmikuga ja suruge kokku (joonis 1).

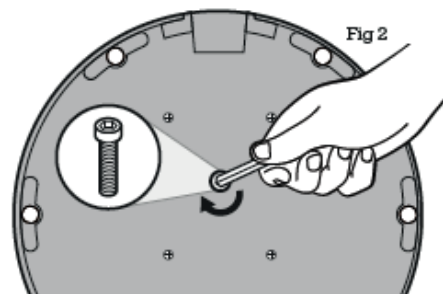
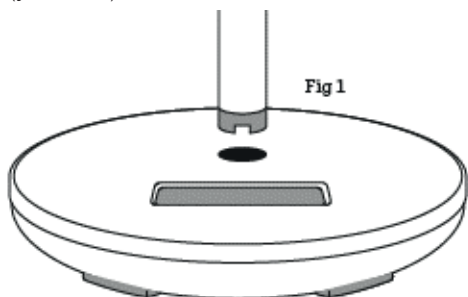

Pöörake kokkupandud ümberkukkumist takistav alus ohutult küljele ja kruvige kokkupandu kindlalt kinni, kasutades kuuskantkruvi ja kaasasolevat kuuskantvõtit (joonis 2). Pane seade tagasi püstisesse asendisse.

Ühendage toiteadapter ümberkukkumist takistaval alusel olevasse vooluvõrku. Ventilaator on nüüd kasutatav.

Märkus: Kui ühendate ventilaatori esimest korda vooluvõrku, tähistab helisignaal, et ventilaator on õigesti ühendatud.

Ventilaatori asukoht

SOOJEMATEL KUUDEL:

Jahe õhk kipub heljuma põranda kohal. Sooja ilmaga suunake ventilaator suurel kiirusel seina poole, nii et puhuks lae ja põranda vahele jäävale pinnale. Ventilaator jahutab ruumi tõhusalt, sundides jahedat õhku liikuma ja tekitades tuuleiile.

Õhukonditsioneeril kasutamisel suunake ventilaator ruumi tagant 30° nurga alt õhukonditsioneeril alumise osa poole, et tekitada rohkem jahedat õhku ja jaotada seda ruumis kiiremini ning tõhusamalt. Veelgi paremaks jaotumiseks kasutage horisontaalset võnkumist.

JAHEDAMATEL KUUDEL:

Soe õhk tõuseb tavaliselt lae suunas. Kütteseadme kasutamisel liigub soe õhk ülespoole. Suunake ventilaator 90° nurga alla. Suunates ventilaatorit ülespoole, ringleb kuum õhk koos jahedama õhuga põranda lähedal, mille tulemuseks on toatemperatuuri parem jaotumine.

CLEAN AIR OPTIMA VENTILAATORI KASUTAMINE:

1. Asetage ventilaator tasasele pinnale. Sõltuvalt nõuetest kasutage selleks siinse raamatu jaotist „Ventilaatori asukoht”.
2. Sisestage toitejuhe pistikupessa ja lülitage toitenupp sisse. Praeguse toatemperatuuri kuvamiseks süttib LED-ekraan. Ventilaator on nüüd ooterežiimis.
3. Ventilaatori sisselülitamiseks puudutage toitenuppu. Ventilaator käivitub ise tavarežiimis kiirusel 1. Ooterežiimile naasmiseks mis tahes ajal vajutage toitenuppu.

ETTEVAATUST!

Ärge kunagi sisestage sõrmi, pliiatseid ega muid esemeid läbi kaitsepiirete, kui toitepistik on ühendatud, eriti kui ventilaator on sisse lülitatud.

RUUMI ÕHUTEMPERATUUR:

Clean Air Optima ventilaator on varustatud temperatuurianduriga, mis tuvastab LED-ekraanil kuvatava toatemperatuuri. Kuvatud joonis näitab ainult toatemperatuuri ja oleneb ventilaatori asukohast toas. LED-ekraan näitab ainult õhutemperatuuri või tsükleid ja seadistust olenevalt valitud režiimist.

Kaugjuhtimispult

1. Aku paigaldamiseks avage kaugjuhtimispuldi tagaküljel olev akusahtli kate (vt joonis 1).
2. Aku paigaldamiseks: kaugjuhtimispuldi alumises osas on turvasakk, mida peate esmalt paremale libistama ja seejärel patareisahtli välja tõmbama (vt pilt 1). Sisestage aku õige polaarsusega (vt pilt 2).
3. Lükake patareisahtli kate tagasi kaugjuhtimispulti.

Kaugjuhtimispult

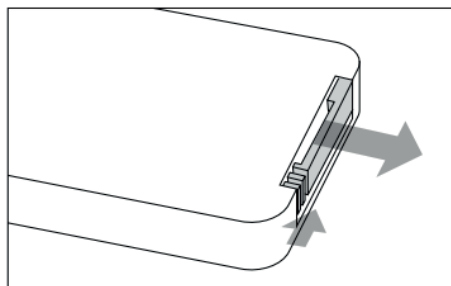

(Pilt 1)

Patareisahtli kate (CR2032)

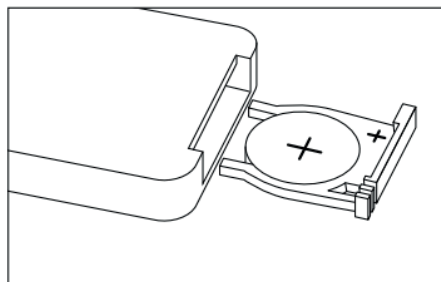

(Pilt 2)

Funktsioonid

1. Juhtimise puutenupud
2. 12 kiirust
3. Võimas õhuvool 8 m/s
4. Ventilaatori õhuvool kuni 1528 m³/h
5. Pendelliikumise funktsioon, automaatne liikumine horisontaalsuunas kuni 90°; automaatne liikumine vertikaalsuunas kuni 90°
6. Taimer: 1-8 tundi
7. Uneaja õhuvoolu režiim
8. Kaugjuhtimispult
9. WiFi-funktsioon

Juhtpaneel/kasutusjuhend

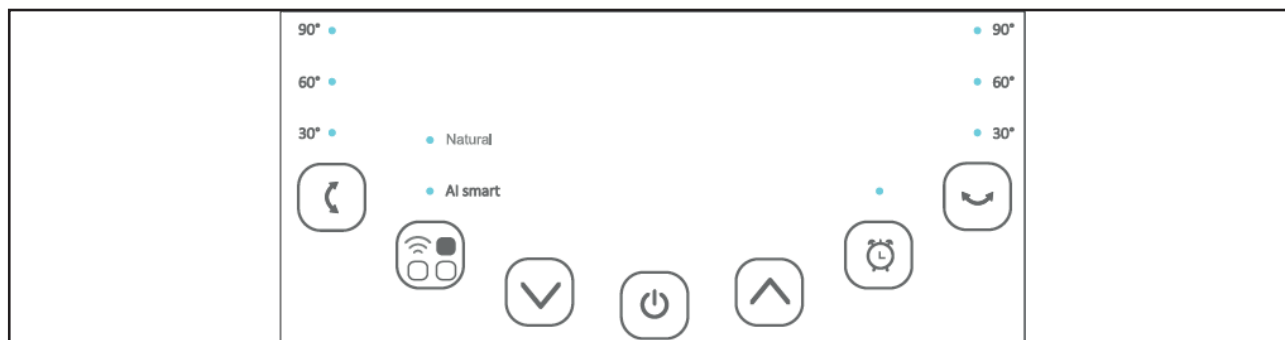

Märkus: Kui ühendate ventilaatori esimest korda vooluvõrku, tähistab helisignaal, et ventilaator on õigesti ühendatud.



ON/OFF (toitenupp)

Seadme aktiveerimiseks vajutage toitenuppu .
Vajutage uuesti toitenuppu , seade lülitub välja.
Ekraan näitab temperatuuri ainult siis, kui seade on välja lülitatud.



Kiiruse nupp (SPEED)

Kiiruse nupu vajutamisel saate kiiruse taset muuta nuppudega **▲** ja **▼**.
12 ventilaatori kiirust pakuvad individuaalset õhuvoolu.



Režiimi nupp (MODE)

Loomulik režiim tekitab kehatemperatuuri tagamiseks õrna tuule, jälgendades tuuleiili, selleks vahetab seade tuule kiirust ise vastavalt eelprogrammeeritud tsüklitele.
Kui seade on sisse lülitatud, vajutage loomuliku režiimi aktiveerimiseks nuppu.

Smart režiim:

Kui toatemperatuur tõuseb üle 35°C, pöörleb ventilaator kiirustel 10, 11 ja 12.
Kui ruumi temperatuur on vahemikus 29°C kuni 34°C, pöörleb ventilaator kiirustel 7, 8 ja 9.
Kui toatemperatuur on vahemikus 26°C kuni 28°C, pöörleb ventilaator kiirustel 4, 5 ja 6.
Kui toatemperatuur langeb alla 25°C, pöörleb ventilaator kiirustel 1, 2 ja 3.



TAIMER (TIMER)

Taimeri nupu korduva vajutamisega saate seadistada seadme automaatselt välja lülituma 1 või 8 tunni möödumisel. Valitud tundide arv ilmub taimeri ekraanil.



Horisontaalne võnkumine

Vajutades “” liigub toode ise vasakule ja paremale.



Vertikaalne võnkumine

Vajutades “” liigub toode ise üles ja alla.



WiFi funktsioon

Kui seade on sisse lülitatud, hoidke režiiminuppu 3 sekundit all, kuni see piiksub ühe korra.
WiFi indikaator vilgub kiiresti 3 sekundi pärast, seejärel saate võrku konfigurida rakenduse vaikerežiimis. Kui seda 3 minuti jooksul ei ühendata, lülitub WiFi-indikaator välja. Uuesti ühendamiseks peate vajutama ja hoidma režiimi nuppu 3 sekundit all, kuni seade piiksub üks kord, et WiFi-moodul lähtestada, WiFi indikaator vilgub kiiresti ja te saate taaskäivitada võrgu konfigurimise vaikerežiimis.

Rakenduse Clean Air Optima® kasutamine



Ühenduvus

Ühilduvus nutitelefonide ja tahvelarvutitega:
iPhone'i, iPadi ja Androidi seadmed

Seade ühendub WiFi kaudu rakendusega:
CleanAirOptima

Tähelepanu! Ruuter peab olema seatud 2,4 GHz lairibale. Kui ruuter on seatud 5,0 GHz peale, ei ole võimalik ühendust luua.

Seadistage WiFi-ühendus

1. Laadige alla ja installige rakendus „CleanAirOptima“ App Store 'ist või Google Play Store' ist.
2. Looge konto ja logige sisse.
3. Ruuter peab olema seatud 2,4 GHz lairibale. Kui ruuter on seatud 5,0 GHz peale, ei saa ühendust luua.
4. Veenduge, et Bluetooth oleks nutitelefoni lubatud.
5. Ühendage seade pistikupessa ja lülitage see sisse. WiFi indikaator hakkab vilkuma. Jei WiFi lempiirksi, MODE kinnitage 3 sekundit. Tada kiiresti mires WiFi lempite. Teie WiFi-d on lihtne kasutada ja olete sellega rahul.
6. Veenduge, et teie nutitelefoni või tahvelarvuti on edukalt WiFi-võrguga ühendatud.
7. Avage rakendus CleanAirOptima ja klõpsake suvandit Lisa seade . Teie seade on loendis ja saate selle valida. Kui mitte, valige Auto Scan (Automaatne skannimine) . Seadme võrguga ühendamiseks järgige ekraanil kuvatavaid juhiseid.
8. Valige rakenduse Clean Air Optima® seadme lisamine, järgige rakenduse juhiseid.
9. Kui seade on seotud, jääb WiFi märgutuli  pidevalt põlema.
10. Kui konfigureerimine on edukas, saate seadme juhtimiseks kasutada rakendust Clean Air Optima®.

Märkus.

- Kui teie vaikevõrk on muutunud, lähtestage WiFi-ühendus, järgides juhiseid 1-9 jaotises „WiFi-ühenduse seadistamine“.
- Kui soovite siduda nutitelefoni või tahvelarvutiga mitu seadet, peate seda tegema üksteise järel.
- Veenduge, et nutitelefoni või tahvelarvuti ja seadme vaheline kaugus on alla 5 meetri ja takistusi ei ole. Samuti veenduge, et olete seadmega samas ruumis.

Lähtestage WiFi-funktsioon:

- lähtestage WiFi, vajutades 3 sekundit nuppu „Mode“ (Režiim), WiFi märgutuli vilgub kiiresti.



Seadmete ühendamine mitme telefoniga

Märkus. Esmalt peab teine inimene oma telefoni installima Clean Air Optima® rakenduse ja looma uue konto.

Jagage seadet piiratud juurdepääsuga.

Saate valida 1 seadme jagamise mitme inimesega.

Sellel inimesel on seejärel juurdepääs, kuid ta ei saa kõiki seadeid hallata.

Seadme jagamiseks mitme inimesega järgige allolevaid juhiseid.

1. Minge vastava seadme juurde.
2. Minge paremas ülanurgas oleva pliiatsi või kolme punkti juurde.
3. Valige „Jaga seadet“.
4. Valige „Lisa jagamine“.
5. Valige jagamise viis nt e-posti, whatsappi, sms-i vms kaudu ja jätkake.
6. Seade ilmub Clean Air Optima® rakenduses automaatselt koos teise kontoga.

Jagage seadet täieliku juurdepääsuga.

Saate oma kodujuhtimisse lisada ühe inimese või mitu inimest.

Sellel inimesel on seejärel juurdepääs kõigile teie seadmetele, mis on juba lingitud ning tal on kõik õigused ja load. Jäätte alati peadministraatoriks.

Järgige allolevaid juhiseid, et lisada keegi oma kodujuhtimisse.

1. Avage Clean Air Optima® rakendus ja minge jaotisesse „Mina“.
2. Seejärel valige „Kodujuhtimine“.
3. Valige „Loo kodu“.
4. Valige vastav „Kodu“ ja „Lisa liige“.
5. Valige jagamise viis nt e-posti, whatsappi, sms-i vms kaudu ja jätkake.
6. Vastav „Kodu“ kuvatakse automaatselt selle isiku Clean Air Optima® rakenduses, kellega te oma „Kodu“ jagasite.
7. Teisel kontol.
Minge Clean Air Optima® rakenduses avaekraanile. Minge üles vasakule ja valige „Kodu“.

Puhastamine ja hooldus

Tolmu ja mustuse kogunemine seadme tagaküljele mõjutab negatiivselt ventilaatori jõudlust. Optimaalse jõudluse tagamiseks tuleb ventilaatori tagakülge puhastada vähemalt kord kuus. See ventilaator on väga ohutu ja kergesti puhastatav:

1. Lülitage seade välja ja tõmmake toitejuhtme pistik välja.
2. Kui seadet kasutatakse pidevalt (24 tundi päevas) tavatingimustes, soovitame kogunenud tolmu eemaldada kord nädalas seadme tagaküljel asuvast õhu sisselaskeavast ja vähemalt kord kuus õhu väljalaskeavast. Puhastage välispinda lapiga kord kuus.
4. Vajadusel võite ventilaatori välispinna puhastamiseks kasutada pehmet lappi neutraalse puhastusvahendiga, mida on niisutatud sooja vees (alla 50°). Kuivatage hoolikalt.
5. Kui ventilaatorit ei kasutata pikema aja jooksul, soovitame seadet hoolikalt puhastada ja lasta sellel kuivada. Seadet tuleb hoida jahedas ja kuivas kohas. Tolmu vältimiseks asetage seadmele kaitsekott.

Veaotsing

Järgnevalt on toodud veaotsingu juhised, mis aitavad lahendada probleeme, mis võivad tekkida tsirkulatsiooniventilaatori Clean Air Optima[®] CA-408 Smart

Probleem	Võimalik põhjus	Lahendus
Seade ei lülitu sisse.	Toitejuhe ei ole õigesti ühendatud. Toitejuhe või toitepistik võib olla kahjustatud.	Ühendage toitepistik ja pistikupesa õigesti. Veenduge, et toitejuhe ja pistik ei ole kahjustatud.
Seade tekitab liigset müra või vibreerib.	Seade on paigaldatud kaldus asendisse.	Veenduge, et seade on paigaldatud püstiasendisse.
Seade ei tööta või töötab vähenenud võimsusega.	Kontrollige minimaalset kaugust seintest ja esemetest.	Liigutage seade seintest ja esemetest kaugemale.
Seade ei reageeri kaugjuhtimispuldile.	Seadme ja kaugjuhtimispuldi vahel on takistused. Aku on õigesti paigaldatud.	Eemaldage takistused ja tagage visuaalne kontakt kaugjuhtimispuldi ja seadme vahel. Kontrollige aku laetust.
Kasutamine rakendusega Clean Air Optima[®] ei toimi.	Nutitelefon või tahvelarvuti pole WiFi-võrguga ühendatud. Seadmel puudub võrguühendus.	Lülitage seade välja ja lähtestage WiFi, hoides režiiminuppu all 3 sekundit, WiFi märgutuli vilgub kiiresti. Järgige juhiseid 4 kuni 10 peatükis Kasutamine rakendusega Clean Air Optima[®].

HOIATUS!

Kui ülaltoodud soovitatud lahendused ei toimi, võtke ühendust Clean Air Optima[®] tehnilise toega oma piirkonna telefoninumbri. Ärge püüdke seadet lahti võtta, uuesti kokku panna või parandada, sest see võib garantii tühistada.

Tehnilised andmed

Mudel	CA-408 Smart
Nimipinge	100-240V, 50/ 60 Hz
Nimivõimsus	26 W
Müratase	Vaikne ventilaator <10 dB(A) (madal)
Õhuvool	≥ 1528 m ³ /h
Õhuvoolu kiirus	8m /s
Mõõtmed	285x285x702 mm
Kaal	2,5 kg
Värv	Puidust disain musta ventilaatoriga
Wi-Fi võrgu tüüp	Üheribaline 2,4GHz
Vastab EL-i määrustele	CE / WEEE / RoHS



Küsi seadme müüjalt või kohalikult omavalitsuselt ajakohastatud teavet pakendi ja seadme kõrvaldamise kohta.

Remont

Garantiitõend tsirkulatsiooniventilaatori Clean Air Optima® CA-408 Smart.

Ostmiskuupäev:
Kliendi nimi:
Aadress:
Telefon:
E-posti aadress:
Müüja nimi:
Aadress:

1. Täitke garantiitõendi kõik väljad. Saatke see koos ostukviitungi ja seadmega originaalpakendis jae-müüjale, kellelt seadme ostsite, makstes postitasu ise ette. Lisage kindlasti paki tagastamiseks vajalik summa.
2. Lisage lühike kirjeldus kahjustusest, rikkest või tõrkest ja probleemi tekkimise asjaoludest.

Clean Air Optima® CA-408 Smart on enne tehasesst lahkumist läbinud ranged testimisprotseduurid. Kui tootel ilmneb kahe aasta jooksul pärast ostukuupäeva rike, mille põhjuseks on tootmisdefekt, siis on ostjal garantiitõendi esitamisel õigus toote tasuta parandamisele või selle osade asendamisele (tingimusel et seadme ja/või selle osade rike või kahjustus tekkis tavapärasel kasutamisel). Millele garantii kehtib: kõigi osade materjali- ja koostedefektid. Kui kaua: kaks aastat pärast ostmiskuupäeva. Mida me teeme: remondime või asendame defektsed osad.

Muud tingimused

Käesoleva garantii tingimused asendavad kõik muud kirjalikud ja suulised sõnaselged ja kaudsed garantiid, sh kaubastatavuse ja kindlaks otstarbeks sobivuse garantiid. Tootja vastutus ei ületa mingil juhul toote eest makstud ostuhinda. Erandlike, kaasnevate, ettenägematute ja kaudsete kahjude eest tootja ei vastuta. Garantii ei kehti defektidele, mille põhjuseks on vale või hooletu kasutamine või hooldamine, vale kokkupanemine, õnnetusjuhtum, looduskatastroof, vale pakendamine või loata lahtivõtmine, muutmine või modifitseerimine, kusjuures sellised asjaolud teeme kindlaks meie ainuisikuliselt. Kui seerianumbriga silt on eemaldatud või rikutud, siis garantii ei kehti.

Clean Air Optima International B.V.
David Ricardostraat 9-7 / 9-9
7559 SH Hengelo (ov)
The Netherlands
Tel: + 31 (0) 74 - 2670145
E-mail: info@cleanairoptima.com
Internet: www.cleanairoptima.com

Täname teid lugemise eest!



Jagage tagasisidet **tsirkulatsiooniventilaatori Clean Air Optima® CA-408 Smart**.aadressil:
www.cleanairoptima.com



Korduma kippuvaid küsimusi CA-408 Smart kohta otsige veebisaidilt
www.cleanairoptima.com märgusõnaga CA-408 Smart



Laadige alla PDF-kasutusjuhend:
www.cleanairoptima.com/info/manuals



Kõiki Clean Air Optima® tooteanimatsioonide videoid saate vaadata veebisaidil:
www.youtube.com

Clean Air Optima International B.V. | David Ricardostraat 9-7 / 9-9 | 7559 SH Hengelo (ov)
The Netherlands | Telefon: +31 (0) 74 - 2670145

Clean Air Optima Germany GmbH | Enschedestraße 14 | 49029 Nordhorn | Saksamaa
Telefon: +49 (0) 5921 879-121

E-post: info@cleanairoptima.com

Internet: www.cleanairoptima.com

CA-408 Smart/ Ierīces apraksts

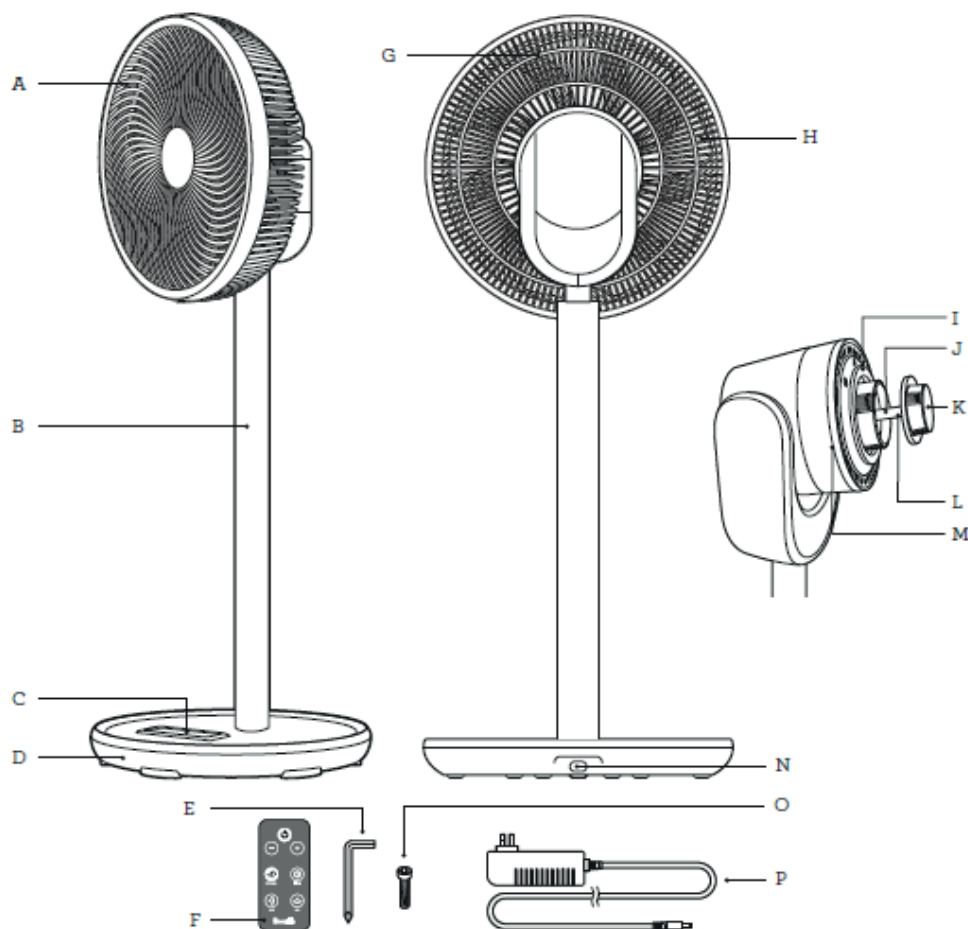

Latviešu valodā

Paldies, ka iegādājāties Clean Air Optima[®] gaisa cirkulācijas ventilatoru CA-408 Smart.

Mēs novēlam, lai Clean Air Optima[®] jums kalpotu daudzus gadus. Tas ir izdevīgs un efektīvs produkts, kas nodrošina telpās patīkamu klimatu un veselīgu iekštelpu gaisu.

Pārliecinieties, ka, lietojot šo elektroierīci, tiek ievēroti visi drošības pasākumi, lai ierīce darbotos pareizi. Šajās instrukcijās ir aprakstīti drošības pasākumi, kas jāievēro ierīces ekspluatācijas laikā. Tie ir paredzēti, lai novērstu traumas vai šīs ierīces bojājumus.

Ierīces apraksts

Ierīce sastāv no šādām galvenajām sastāvdaļām:

- | | |
|------------------------------------|--|
| A. Priekšējais režģis | I. Aizmugurējā režģa fiksācijas uzgrieznis |
| B. Paliktņa caurule | J. Motora vārpsta |
| C. Vadības panelis ar LED displeju | K. Asmens vāciņš |
| D. Pamate | L. Motora vārpstas tapa |
| E. Sešstūra atslēga | M. Ventilatora motora galva |
| F. Tālvadības pults | N. Strāvas ieeja |
| G. Aizmugurējais režģis | O. Skrūve |
| H. Ventilatora lāpstiņas | P. Strāvas adapteris |

Drošības brīdinājumi

Veiciet tālāk norādītās darbības, lai samazinātu miesas bojājumu risku, ko izraisa, piemēram, elektriskās strāvas trieciens vai ugunsgrēks. Rūpīgi izlasiet visus norādījumus un saglabājiet šo rokasgrāmatu turpmākai atsaucei.

1. Tikai lietošanai iekštelpās. Nelietojiet un neuzglabājiet ārpus telpām.
2. Izmantojiet pareizu spriegumu: AC 100 V – 240 V, 50/ 60 Hz.
3. Ņemiet kontaktdakšu, kad neizmantojat ierīci vai tīrāt tās iekšējās vai ārējās daļas.
4. Apkopiet un tīriet ierīci, kā aprakstīts šajā rokasgrāmatā.
5. Nelietojiet ierīci, ja ir redzami elektrības vada vai pašas ierīces bojājumi. Nelabojiet ierīci paša spēkiem tās bojājumu gadījumā.
6. Pārliedzinieties, lai gaisa izplūdes atveres vienmēr būtu brīvas, notīriet putekļus, matus un citus gaisa plūsmas un gaisa izplūdes atveres aizsprostojumus.
7. Turiet matus, drēbes, rotaslietas un pirkstus pa gabalu no gaisa izplūdes atverēm.
8. Īpaša uzmanība jāpievērš, ja ventilators tiek izmantots bērnu tuvumā, kā arī nedrīkst bērniem ļaut spēlēties ar ventilatoru.
9. Nebāziet caur režģim asus priekšmetus, jo tas var izraisīt kļūmes vai elektriskās strāvas triecienus.
10. Nelietojiet ierīci telpās, kur tiek uzglabāti uzliesmojoši šķidrums vai gāzes, siltuma avotu tuvumā vai īpaši mitrās telpās, piemēram, vannas istabā.
11. Pieskarieties ierīcei tikai ar sausām rokām.
12. Pārliedzinieties, lai darbības laikā ventilators nepieskartos nekādiem priekšmetiem.
13. Pievērsiet uzmanību elektrības vada bojājumiem. Nekad nevelciet ierīci aiz vada.
14. Neļaujiet bērniem pieskarties šai ierīcei.
15. Nnododiet noliecotās ierīces atbilstošos savākšanas punktus. Neļaujiet bērniem atvērt ierīci. Ierīce nav rotaļlieta. Bērni drīkst izmantot ierīci tikai pieaugušā uzraudzībā.
16. Šo ierīci var lietot bērni no 8 gadu vecuma un personas ar ierobežotām fiziskām, maņu vai garīgām spējām vai bez pieredzes un zināšanām, ja viņiem ir nodrošināta atbilstoša uzraudzība vai instrukcijas par ierīces drošu lietošanu, un viņi saprot ar to saistītos apdraudējumus. Bērni nedrīkst spēlēties ar ierīci. Bērni nedrīkst veikt tīrīšanu un lietotāja apkopi bez uzraudzības.
17. Ja strāvas vads ir bojāts, tas jānomaina ražotājam, pēcpārdošanas servisa pārstāvim vai līdzīgai kvalificētai personai, lai izvairītos no apdraudējumiem.
18. Nenovietojiet šo ierīci uz, piemēram, plītiņas, cepeškrāsns vai sildītāja, vai tuvu siltuma avotam.
19. Neļaujiet strāvas vadam karāties pāri sola malai vai pieskarties karstām virsmām, vai samezgoties.
20. Lūdzu, ilgstoši nepūtiet tieši uz vecāka gadagājuma cilvēkiem, bērniem vai pacientiem.
21. Ventilatorā neizmēģiniet tīrīšanas līdzekļus, piemēram, kukaiņu vai moskītu atbaidīšanas līdzekļus, lai nesabojātu plastmasas materiālu.
22. Šī ierīce ir paredzēta tikai lietošanai mājāsaimniecībā, tā nav paredzēta komerciālai vai rūpnieciskai lietošanai.
23. Pirms aizsargpārsega noņemšanas pārliedzinieties, ka ventilators ir izslēgts no elektrotīkla.
24. Nekariniet un nemontējiet ventilatoru pie sienas vai griestiem.
25. Nelietojiet ventilatoru, ja tā korpuss ir bojāts.
26. Nenorijiet bateriju, jo tas var radīt ķīmisku apdegumu risku.
27. Šajā ierīcē ir monētas/pogas baterija. Ja monētas / pogas baterija ir norīta, tā var izraisīt smagus iekšējus apdegumus 2 stundu laikā un var izraisīt nopietnus bojājumus vai nāvi.
28. Turiet jaunas un lietotas baterijas bērniem nepieejamā vietā.
29. Ja bateriju nodalījumu nevar droši aizvērt, pārtrauciet ierīces lietošanu un noglabājiet to bērniem nepieejamā vietā.
30. Ja domājat, ka baterijas varētu būt norītas vai iekļuvušas jebkurā ķermeņa daļā, nekavējoties meklējiet medicīnisko palīdzību.
31. Baterijas satur materiālus, kas ir bīstami videi, tās ir jāizņem no ierīces, pirms tā tiek nodota atkritumu pārstrādei, un tās ir jāutilizē drošā veidā.
32. Nelieciet uz ierīces smagus priekšmetus.

33. Nesmidziniet ventilatorā tīrīšanas līdzekļus, piemēram, kukaiņu vai moskītu atbaidīšanas līdzekļus, lai nesabojātu plastmasas materiālu.
34. Lūdzu, izvairieties to novietot vietās, kuras apspīd tieši saules stari. Pastāv risks, ka ierīce mainīs krāsu.

Montāža

Salāgojiet savienotāju pamatnes caurules apakšā ar savienotāju pretapgāšanās pamatnes augšpusē un saspiediet kopā (1. att.).

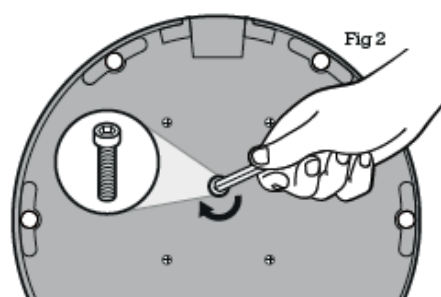
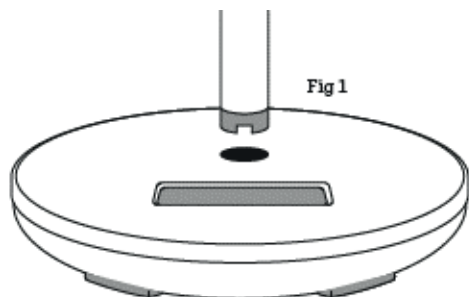

Droši pagrieziet samontēto pretapgāšanās pamatni uz sāniem un cieši pievelciet, izmantojot sešstūra skrūvi un sešstūra atslēgu (2. att.). Novietojiet ierīci atpakaļ vertikālā stāvoklī.

Pievienojiet strāvas adapteri strāvas ieejai, kas atrodas uz pretapgāšanās pamatnes. Gaisa ventilators ir gatavs lietošanai.

Piezīme: Pieslēdzot ventilatoru pirmo reizi, “BiBi” skaņas brīdinājums nozīmē, ka ventilators ir pareizi pievienots.

Kur novietot ventilatoru

GADA SILTĀKAJOS MĒNEŠOS:

Grīdas tuvumā parasti gaiss ir vēsāks. Siltā laikā pavērsiet ventilatoru pret sienu leņķī līdz pusei starp griestiem un grīdu, iestatot lielāku ventilatora ātruma režīmu. Ventilators efektīvi atdzesēs telpu, liekot vēsajam gaisam pārvietoties, tādējādi radot labāku gaisa cirkulāciju telpā.

Izmantojot gaisa kondicionieri, pavērsiet ventilatoru no telpas aizmugures uz gaisa kondicioniera apakšdaļu 30° leņķī, lai pastiprinātu vēsā gaisa plūsmu un izplatītu vēso gaisu ātrāk un efektīvāk visā telpā. Izmantojiet horizontālās svārstības vēl labākai gaisa sadalei.

GADA VĒSĀKAJOS MĒNEŠOS:

Siltais gaiss dabiski paceļas telpas augšā pie griestiem. Izmantojot sildītāju, radītais siltais gaiss pārvietosies uz augšu. Pavērsiet ventilatoru uz augšu 90° leņķī. Virzot ventilatoru uz augšu, karstais gaiss cirkulēs kopā ar vēsāko gaisu grīdas tuvumā, tādējādi nodrošinot labāku gaisa temperatūras sadalījumu telpā.

VENTILATORA LIETOŠANA CLEAN AIR OPTIMA:

1. Novietojiet ventilatoru uz līdzenas virsmas. Atkarībā no prasībām novietošanai izmantojiet šīs grāmatas sadaļu “Ventilatora novietošana”.
2. Ievietojiet strāvas vadu kontaktligzdā un ieslēdziet strāvas padeves pogu. Ieslēgsies LED displejs, tajā būs redzama pašreizējā istabas temperatūra. Ventilators tagad ir gaidstāves režīmā.
3. Pieskarities barošanas pogai, lai ieslēgtu ventilatoru. Ventilators automātiski ieslēdzas NORMĀLĀ režīmā pirmajā ventilatora ātrumā. Lai jebkurā brīdī darbības laikā atgrieztos gaidstāves režīmā, pieskarities barošanas pogai.

UZMANĪBU!

Nekad neievietojiet pirkstus, zīmuļus vai jebkādu citus priekšmetus caur aizsargiem, kad barošanas kontaktdakša ir pievienota, jo īpaši, ja ventilators ir ieslēgts.

TELPAS APKĀRTĒJĀ TEMPERATŪRA:

Jūsu Clean Air Optima ventilators ir aprīkots ar temperatūras sensoru, kas nosaka telpas temperatūru, kas ir redzama LED displejā. Attēlotais skaitlis norāda tikai telpas temperatūru un mainīsies atkarībā no ventilatora atrašanās vietas telpā.

LED displejs rāda tikai apkārtējās vides temperatūru vai ciklus, lai parādītu apkārtējās vides temperatūru un iestatījumu atkarībā no izvēlēta režīma.

Tālvadības pults

1. Atveriet bateriju vāciņu tālvadības pults aizmugurē, lai ievietotu bateriju (skatīt 1. attēlu).
2. Lai ievietotu bateriju: tālvadības pults apakšdaļā ir "drošības cilne", kas vispirms jābīda pa labi un pēc tam jāizvelk baterijas turētājs (skatīt 2. attēlu).
Ievietojiet bateriju pareizā pozīcijā (skatīt 3. attēlu).
3. Ievietojiet baterijas nodalījuma vāciņu atpakaļ tālvadības pultī.

Tālvadības pults

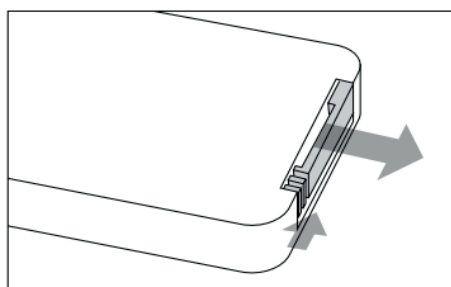

(1. attēls)

Baterijas vāciņš (CR2032)

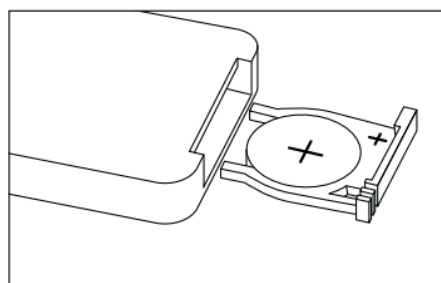

(2. attēls)

Funkcijas

1. Skārienvadības pogas
2. 12 ātrumi
3. Spēcīga gaisa plūsma ar ātrumu 8 m/s
4. Ventilatora gaisa plūsmas ātrums līdz 1528 m³/h
5. Svārstības funkcija, automātiskā noliekšanās funkcija horizontāli līdz 90°; automātiskā noliekšanās vertikāli līdz 90°.
6. Taimeris: 1-8 stundas
7. Sleep Air Flow (Miega gaisa plūsma) režīms.
8. Tālvadības pults
9. WI-FI funkcija

33. Nesmidziniet ventilatorā tīrīšanas līdzekļus, piemēram, kukaiņu vai moskītu atbaidīšanas līdzekļus, lai nesabojātu plastmasas materiālu.
34. Lūdzu, izvairieties to novietot vietās, kuras apspīd tieši saules stari. Pastāv risks, ka ierīce mainīs krāsu.

Tālvadības pulsts

1. Atveriet bateriju vāciņu tālvadības pulsts aizmugurē, lai ievietotu bateriju (skatīt 1. attēlu).
2. Lai ievietotu bateriju: tālvadības pulsts apakšdaļā ir "drošības cilne", kas vispirms jābīda pa labi un pēc tam jāizvelk baterijas turētājs (skatīt 2. attēlu).
Ievietojiet bateriju pareizā pozīcijā (skatīt 3. attēlu).
3. Ievietojiet baterijas nodalījuma vāciņu atpakaļ tālvadības pultī.

Tālvadības pulsts

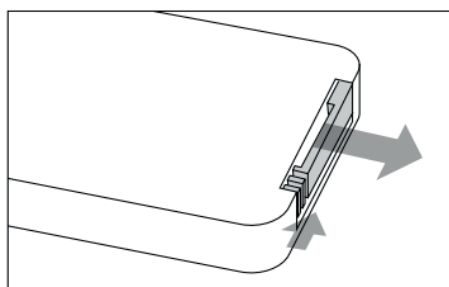

(1. attēls)

Baterijas vāciņš (CR2032)

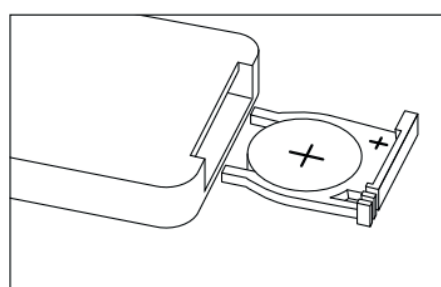

(2. attēls)

Funkcijas

1. Skārienvadības pogas
2. 12 ātrumi
3. Spēcīga gaisa plūsma ar ātrumu 8 m/s
4. Ventilatora gaisa plūsmas ātrums līdz 1528 m³/h
5. Svārstības funkcija, automātiskā noliekšanās funkcija horizontāli līdz 90°; automātiskā noliekšanās vertikāli līdz 90°.
6. Taimeris: 1-8 stundas
7. Sleep Air Flow (Miega gaisa plūsma) režīms.
8. Tālvadības pulsts
9. WI-FI funkcija

Vadības panelis/lietošanas instrukcija

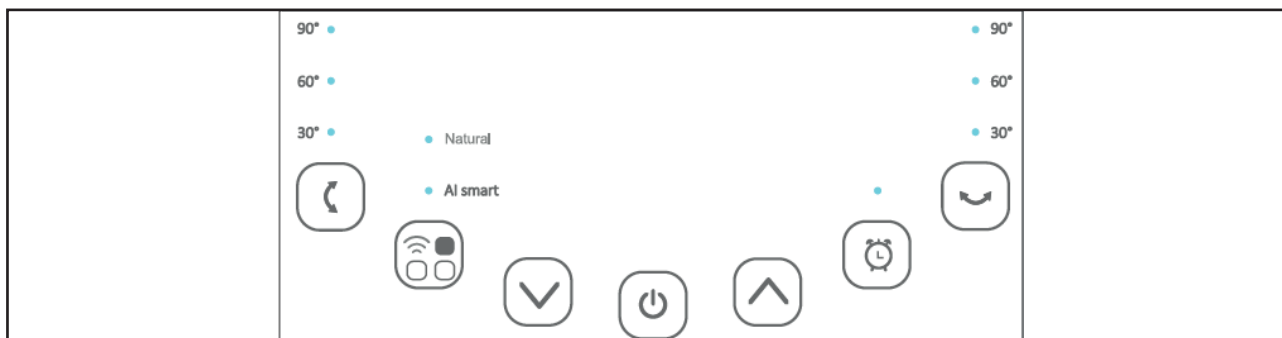

Piezīme: Pieslēdzot ventilatoru pirmo reizi, “BiBi” skaņas brīdinājums nozīmē, ka ventilators ir pareizi pievienots.





IESLĒGT/IZSLĒGT (barošana)

Nospiediet barošanas pogu, lai aktivizētu ierīci.
Vēlreiz nospiežot barošanas pogu, ierīce izslēdzas.
Displejs parāda temperatūru tikai tad, kad ierīce ir izslēgta.



ĀTRUMA poga

Nospiežot pogu Ātrums, varat mainīt ātruma līmeni ar pogu  un pogu .

12 ventilatora ātrumi piedāvā individuālu gaisa plūsmu.



REŽĪMA poga

DABISKAIS režīms rada maigu vēju, lai uzturētu ķermeņa temperatūru, simulējot vēja pūšanas ritmu, automātiski mainot vēja ātrumu atbilstoši iepriekš ieprogrammētiem cikliem.

Smart režīms:

Ja telpas temperatūra paaugstinās virs 35°C, ventilators griezīsies ar ātrumu 10, 11 un 12.
Ja telpas temperatūra ir no 29°C līdz 34°C, ventilators griezīsies ar ātrumu 7, 8 un 9.
Ja telpas temperatūra ir no 26°C līdz 28°C, ventilators griezīsies ar ātrumu 4, 5 un 6.
Ja telpas temperatūra nokrītas zem 25°C, ventilators griežas ar ātrumu 1, 2 un 3.



TAIMERIS

Nospiediet pogu Taimeris, lai iestatītu taimeri “automātiski izslēgt” pēc 1 un 8 stundām.
Iestatīto stundu skaitu var redzēt taimera displejā.



Horizontālās svārstības

Nospiediet “” produkts automātiski svārstīsies pa kreisi un pa labi.



Vertikālās svārstības

Nospiediet “” produkts automātiski pagriezīsies uz augšu un uz leju.



WI-FI funkcija

Kad ierīce ir ieslēgta, nospiediet un turiet pogu Režīms 3 sekundes, līdz ierīce vienu reizi nopīkst. Wi-Fi indikators sāks ātri mirgot pēc 3 sekundēm, un jūs varat konfigurēt tīklu Lietotnes noklusējuma režīmā. Ja tas netiek pievienots 3 minūšu laikā, Wi-Fi indikators izslēgsies. Lai atkal izveidotu savienojumu, jums jānospiež un jātur “Mode” (Režīms) poga 3 sekundes, līdz ierīce vienu reizi nopīkst, lai atiestatītu Wi-Fi moduli, Wi-Fi indikators ātri mirgos, un jūs varat restartēt, lai konfigurētu tīklu noklusējuma režīmā.

Darbs ar Clean Air Optima® lietotni

Savienojamība

Saderība ar viedtālruni un planšetdatoru:





iPhone, iPad un Android ierīces

Ierīce veido savienojumu, izmantojot Wi-Fi, ar lietotni:

CleanAirOptima

Uzmanību! Maršrutētājam jābūt iestatītam darbam 2,4 GHz platjoslā. Ja maršrutētājs ir iestatīts darbam 5,0 GHz, savienojumu izveidot nav iespējams.

WiFi savienojuma izveide

1. Lejupielādējiet lietotni CleanAirOptima no App Store vai Google Play un instalējiet to.
2. Izveidojiet kontu un piesakieties.
3. Maršrutētājam jābūt iestatītam darbam 2,4 GHz platjoslā. Ja maršrutētājs ir iestatīts darbam 5,0 GHz, savienojumu nevar izveidot.
4. Pārliedzieties, ka viedtālrunī ir iespējots Bluetooth.
5. Pieslēdziet ierīci strāvai un ieslēdziet to. WiFi indikators iemirgosies. Jei WiFi lemputē, paspaudzīa MODE, nepaliek 3 sekundes. Tada ātri mirks WiFi lemputē. Jūsu WiFi ir viegli lietojams, un jūs esat ar to apmierināts.
6. Pārliedzieties, ka viedtālrunis vai planšetdators ir veiksmīgi savienots ar WiFi tīklā .
7. Atveriet lietotni CleanAirOptima un noklikšķiniet uz "Add device" (Pievienot ierīci) . Ierīce ir norādīta sarakstā, un jūs varat to atlasīt. Ja tā nav, izvēlieties "Auto Scan" (Automātiskā skenēšana) . Izpildiet ekrānā redzamos norādījumus, lai pievienotu ierīci tīklam.
8. Lietotnē izvēlieties pievienot ierīci Clean Air Optima® un izpildiet tur sniegtos norādījumus.
9. Kad ierīce ir savienota pārī, WiFi indikators  nepārtraukti deg.
10. Kad konfigurēšana ir sekmīgi pabeigta, ierīces darbināšanai varat izmantot lietotni Clean Air Optima®.

Piezīme:

- Ja noklusējuma tīkls ir mainījies, atiestatiet WiFi savienojumu un izpildiet sadaļas "WiFi savienojuma iestatīšana" 1.-9. darbību.
- Ja pārī ar viedtālruni vai planšetdatoru vēlaties savienot vairākas ierīces, tas ir jādara pēc kārtas.
- Pārliedzieties, ka attālums starp viedtālruni vai planšetdatoru un ierīci ir mazāks par 5 metriem un nav šķēršļu. Arī pārliedzieties, ka atrodaties vienā telpā ar ierīci.

Atiestatiet WiFi funkciju:

- Atiestatiet WiFi, uz 3 sekundēm nospiežot pogu "Mode" (Režīms), WiFi indikators ātri mirgos.



Ierīču pievienošana vairākiem tālruniem

Piezīme: Vispirms otrajai personai savā tālrunī ir jāinstalē lietotne „Clean Air Optima®” un jāizveido jauns konts.

Ierīces kopīgošana ar ierobežotu piekļuvi:

Varat izvēlēties kopīgot 1 ierīci ar vairākām personām.

Šai personai būs piekļuve, taču tā nevarēs pārvaldīt visus iestatījumus.

Izpildiet tālāk sniegtos norādījumus, lai kopīgotu ierīci ar vairākām personām:

1. Dodieties uz attiecīgo ierīci.
2. Dodieties uz zīmuļa simbolu vai trīs punktiem augšējā labajā stūrī.
3. Izvēlieties „Kopīgot ierīci”.
4. Izvēlieties „Pievienot kopīgošanas iespēju”.
5. Izvēlieties kopīgošanas metodi, piemēram, pa e-pastu, whatsapp, īsziņu u.c. un turpiniet.
6. Ierīce automātiski tiks parādīta lietotnē „Clean Air Optima®” kopā ar otru kontu.

Ierīces kopīgošana ar pilnu iekļuvi:

Varat pievienot vienu vai vairākas personas savas mājas pārvaldībai.

Šai personai tādējādi būs piekļuve visām jūsu ierīcēm, kas jau ir pievienotas, un tā saņems arī visas tiesības un atļaujas. Jūs tomēr vienmēr paliksiet galvenais administrators.

Izpildiet tālāk sniegtos norādījumus, lai pievienotu kādu personu savas mājas pārvaldībai:

1. Atveriet lietotni „Clean Air Optima®” un dodieties uz sadaļu „Es”.
2. Izvēlieties sadaļu „Mājas pārvaldība”.
3. Izvēlieties „Izveidot māju”.
4. Izvēlieties attiecīgo „Māju” un „Pievienot lietotāju”.
5. Izvēlieties kopīgošanas metodi, piemēram, pa e-pastu, whatsapp, īsziņu u.c. un turpiniet.
6. Attiecīgā „Māja” automātiski parādīsies tās personas lietotnē „Clean Air Optima®”, ar kuru esat kopīgojis savu „Māju”.
7. Otrās personas kontā:
Lietotnē „Clean Air Optima®” dodieties uz sākuma ekrānu. Dodieties uz augšējo kreiso stūri un izvēlieties „Māja”.

Tīrīšana un apkope

Putekļu un netīrumu uzkrāšanās ierīces aizmugurē negatīvi ietekmē ventilatora veiktspēju. Optimālai veiktspējai ir nepieciešama ventilatora aizmugures tīrīšana vismaz reizi mēnesī. Šis ventilators ir ļoti drošs un viegli tīrāms.

1. Izslēdziet ierīci un izņemiet kontaktdakšu no kontaktligzdas.
2. Ja normālos apstākļos ierīce tiek lietota nepārtraukti (24 stundas diennaktī), mēs iesakām reizi nedēļā notīrīt sakrājušos putekļus no ierīces aizmugurē esošās gaisa ieplūdes atveres un vismaz reizi mēnesī no gaisa izplūdes atveres. Reizi mēnesī notīriet ārējo ierīces virsmu ar drānu.
3. Ja nepieciešams, varat izmantot mīkstu drānu un neitrālu tīrīšanas līdzekli, kas izšķīdināts siltā ūdenī (zem 50°), lai notīrītu ventilatora ārpusi. Rūpīgi nožāvējiet ierīci.
4. Ja ventilators netiek izmantots ilgāku laiku, iesakām rūpīgi notīrīt ierīci un ļaut tai nožūt. Ierīce jāuzglabā vēsā un sausā vietā. Novietojiet maisu virs ierīces, lai izvairītos no putekļu uzkrāšanās.

Problēmu novēršana

Tālāk ir sniegta problēmu novēršanas ceļvedis, kas palīdzēs atrisināt visas problēmas, kas var rasties, izmantojot **Clean Air Optima[®] gaisa cirkulācijas ventilatoru CA-408 Smart**.

Problēma	Iespējamais cēlonis	Risinājums
Ierīce neieslēdzas.	Strāvas vads nav pareizi pievienots. Strāvas vads vai kontaktdakša var būt bojāta.	Pievienojiet strāvas kontaktdakšu un kontaktligzdu pareizi. Pārbaudiet, vai strāvas vads un kontaktdakša nav bojāti.
Ierīce rada lielu troksni vai vibrē.	Ierīce ir uzstādīta šķībi.	Pārliedzinieties, ka ierīce ir uzstādīta taisni.
Ierīce nedarbojas vai tās jauda nav pietiekama.	Pārbaudiet minimālo attālumu līdz sienām un priekšmetiem.	Pārvietojiet ierīci prom no sienām un priekšmetiem.
Ierīce nereaģē uz tālvadības pulti.	Starp ierīci un tālvadības pulti ir šķēršļi. Baterija ievietota pareizi.	Novērsiet šķēršļus un nodrošiniet vizuālu kontaktu starp tālvadības pulti un ierīci. Pārbaudiet bateriju uzlādes statusu.
Darbības ar Clean Air Optima[®] lietotni nedarbojas.	Viedtālrunis vai planšetdators nav pievienots Wi-Fi tīklam. Ierīcei nav savienojuma ar tīklu.	Izslēdziet ierīci un atiestatiet Wi-Fi ierīcē, nospiežot pogu Režīms 3 sekundes, Wi-Fi indikatora lampiņa sāks ātri mirgot. Pēc tam veiciet 4. līdz 10. darbību no sadaļas Darbības ar Clean Air Optima[®] lietotni .

BRĪDINĀJUMS!

Ja iepriekš ieteiktie risinājumi nedarbojas, lūdzu, sazinieties ar Clean Air Optima[®] tehnisko atbalsta dienestu, zvanot uz sava reģiona tālruņa numuru. Nemēģiniet izjaukt, salikt atpakaļ vai salabot ierīci, jo tas var anulēt garantiju.

Specifikācijas

Modelis	CA-408 Smart
Nominālais spriegums	100-240V, 50/ 60 Hz
Nominālā jauda	26W
Skaņas līmenis	Kluss ventilators <10 dB(A) (zems)
Gaisa plūsma	≥ 1528 m ³ /h
Gaisa ātrums	8m /s
Izmēri	285x285x702 mm
Svars	2,5 kg
Krāsa	Koka dizains ar melnu ventilatoru
Wi-Fi tīkla veids	Viena josla 2,4GHz
Atbilst ES noteikumiem	CE / WEEE / RoHS



Jautājiet savam mazumtirgotājam vai pašvaldībai atjauninātu informāciju par iepakojuma un ierīces utilizēšanu.

Apkope

Garantijas sertifikāts par Clean Air Optima[®] gaisa cirkulācijas ventilatoru CA-408 Smart.

Iegādes datums:
Klienta vārds/nosaukums:
Adrese:
Tālrunis:
E-pasts:
Pārdevēja vārds/nosaukums:
Adrese:

1. Lūdzam pilnībā aizpildīt šo garantijas talonu. Nosūtiet to savam izplatītājam ar rēķinu un ierīci, apmaksājot atpakaļsūtīšanu un izmantojot oriģinālo iepakojumu. Pārlicinieties, vai atpakaļsūtīšanas izdevumi ir apmaksāti pienācīgā apmērā.
2. Lūdzu, iekļaujiet īsu bojājuma, kļūmes vai nepareizas darbības aprakstu, kā arī aprakstiet apstākļus, kādos šīs problēmas radās.

Pirms mitruma savācējs Clean Air Optima[®] CA-408 Smart tiek izvests no rūpnīcas, tam tiek veiktas stingras pārbaudes. Ja divu gadu laikā no iegādes brīža ierīce nedarbojas atbilstoši specifikācijām ražotāja trūkuma dēļ, pircējs var saņemt bezmaksas labošanu vai daļu nomaiņu, uzrādot šo garantiju (ja ierīces un/vai daļu defekts vai bojājums rodas normālos darbības apstākļos). Uz ko attiecas garantija: visas detaļām, kurām ir materiāla vai ražošanas defekts. Cik ilgi: divus gadus no iegādes datuma. Kā rīkosimies: veiksīm remontu vai nomainīsim visas bojātas detaļas.

Citi nosacījumi

Šīs garantijas nosacījumi aizstāj jebkuru citu rakstisku, skaidri izteiktu vai domātu, rakstisku vai mutisku garantiju, tostarp jebkādu garantiju attiecībā uz atbilstību kvalitātei vai konkrētam mērķim. Ražotāja maksimālais atbildības apmērs nepārsniedz reālo par produktu samaksāto maksu. Ražotājs nekādā gadījumā nav atbildīgs par speciālu, netīšu, izrietošu vai netiešu kaitējumu. Šī garantija neattiecas uz defektu, ja mēs esam noteikuši, ka tas radies nepareizas vai neatbilstošas lietošanas vai apkopes, nepareizas montāžas, negadījuma, dabas katastrofu, neatbilstoša iepakojuma vai nesankcionētu manipulāciju, izmaiņu vai modifikāciju rezultātā.

Šī garantija nav derīga, ja etiķete, uz kuras ir sērijas numurs, ir noņemta vai sabojāta.

Clean Air Optima International B.V.
David Ricardostraat 9-7 / 9-9
7559 SH Hengelo (ov)
The Netherlands
Tel: + 31 (0) 74 - 2670145
E-mail: info@cleanairoptima.com
Internet: www.cleanairoptima.com

Paldies, ka iepazināties ar šiem norādījumiem!



Dalieties savās atsauksmēs par **Clean Air Optima®** gaisa cirkulācijas ventilatoru **CA-408 Smart**. vietnē:
www.cleanairoptima.com



Lai skatītu bieži uzdotos jautājumus par CA-408 Smart, apmeklējiet vietni www.cleanairoptima.com un meklējiet CA-408 Smart.



Lejupielādēt PDF lietošanas pamācību:
www.cleanairoptima.com/info/manuals



Skatiet visu Clean Air Optima® izstrādājumu animācijas videoklipus vietnē
www.youtube.com

Clean Air Optima International B.V. | David Ricardostraat 9-7 / 9-9 | 7559 SH Hengelo (ov)
The Netherlands | Tālrunis: +31 (0) 74 - 2670145

Clean Air Optima Germany GmbH | Enschedestraße 14 | 49029 Nordhorn | Vācija
Tālrunis: +49 (0) 5921 879-121

E-pasts: info@cleanairoptima.com

Tīmekļa vietne: www.cleanairoptima.com

A guarantee for healthy indoor air quality!



Designed in Germany

© 2024 Clean Air Optima®, All rights reserved, Made in P.R.C.

More info:
www.cleanairoptima.com



Trademarks owned by: Clean Air Optima Germany GmbH,
Enschedestraße 14, 49029 Nordhorn, Germany